



 **Husqvarna**[®]



T535i XP[®]



Зміст

| | | | |
|------------------------------|----|---|----|
| Вступ..... | 2 | Усунення несправностей..... | 28 |
| Безпека..... | 4 | Транспортування, зберігання й утилізація..... | 30 |
| Збирання..... | 13 | Технічні дані..... | 31 |
| Експлуатація..... | 14 | Акcesуари..... | 32 |
| ТЕХНІЧНЕ ОБСЛУГОВУВАННЯ..... | 20 | Декларация відповідності..... | 34 |

Вступ

Опис виробу

Цей виріб – модель ланцюгової пилки з електромотором.

Ми постійно працюємо над підвищенням вашої безпеки й ефективності роботи. По додаткову інформацію звертайтеся до свого сервісного дилера.

Призначення

Цей виріб призначений для робіт із професійної обробки дерев на кшталт обрізування гілок і зрізання крон.

Огляд виробу

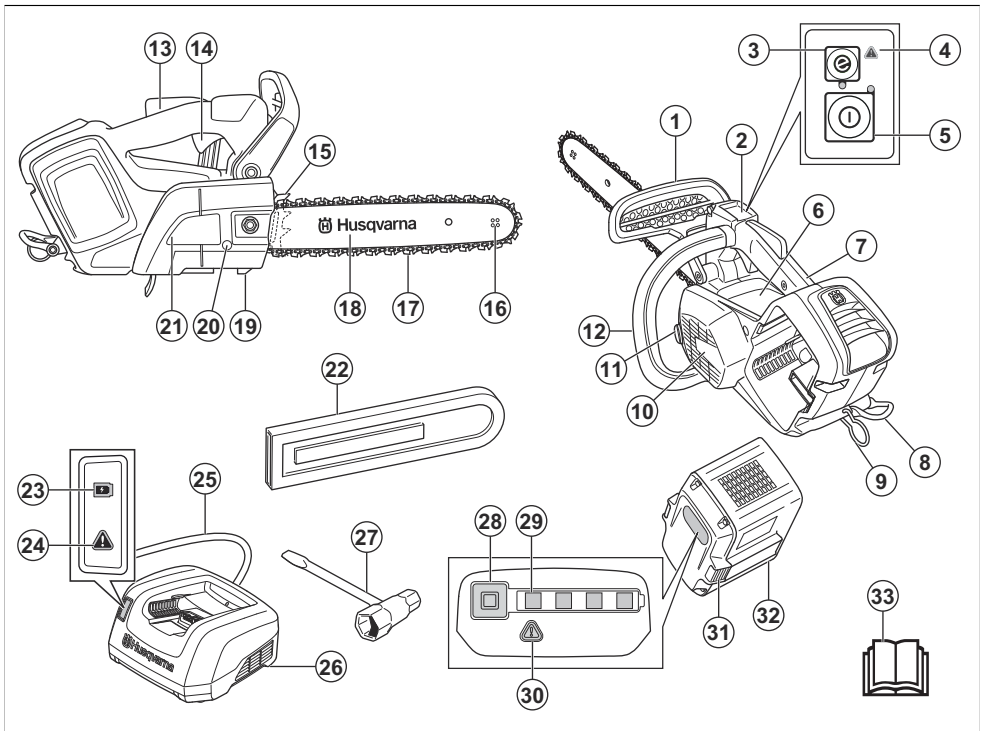

Зверніть увагу: Норми внутрішнього законодавства можуть накладати обмеження на використання цього виробу.

1. Передній захисний щиток
2. Панель кнопок
3. Кнопка SavE
4. Індикатор попередження
5. Кнопка увімкнення / вимкнення
6. Інформаційна й попереджувальна наклейка
7. Верхнє руків'я
8. Вушко для пояса
9. Петля для троса
10. Кожух вентилятора
11. Масляний бак мастила для ланцюга
12. Передня рукоятка
13. Запобіжник
14. Курок-вимикач
15. Шпичастий буфер
16. Ведена зірочка шини
17. Пилковий ланцюг
18. Пилкова шина
19. Утримувач ланцюга
20. Гвинт натягування ланцюга
21. Кришка ведучого зубчатого колеса
22. Кришка пильної шини
23. Індикатор зарядки
24. Індикатор попередження
25. Шнур живлення
26. Зарядний пристрій акумулятора
27. Комбінований гайковий ключ
28. Кнопка, стан батареї
29. Стан акумулятора
30. Індикатор попередження
31. Кнопка для виймання акумуляторної батареї
32. Акумулятор
33. Посібник користувача

Символи на виробі



Небезпека отримання серйозних травм або смерті оператора чи сторонніх осіб. Будьте обережні й використовуйте виріб належним чином. Перед експлуатацією виробу уважно прочитайте посібник користувача й переконайтеся, що ви зрозуміли наведені в ньому вказівки.



Використовуйте сертифікований захисний шолом, засоби захисту органів слуху й зору.



Виріб відповідає вимогам застосовних директив ЄС.



Цей виріб відповідає вимогам застосовних норм Сполученого Королівства.



Етикетка з інформацією щодо шумових викидів у навколишнє середовище відповідно до вимог директив і нормативних актів ЄС і Сполученого Королівства та Закону про збереження навколишнього середовища (контроль шуму) 2017 р. Нового Південного Уельсу. Гарантований рівень звукової потужності виробу вказано в розділі *Технічні дані на сторінці 31* і на етикетці.



Використовуйте схвалене захисне спорядження для ніг і рук.



Під час роботи тримайте виріб обома руками.



Увага! Якщо кінчик шини торкнеться об'єкта, це може призвести до віддачі. Це спричинить відкидання шини в бік оператора. Небезпека отримання серйозних травм або смерті.



Напрям обертання ланцюга пилки й максимальна довжина пильної шини.



Гальмо ланцюга, задіяне (праворуч). Гальмо ланцюга, незадіяне (ліворуч).



Масло для ланцюга.



Постійний струм.



Захищено від бризок води.



Екологічне маркування. Цей виріб і його пакування не можна утилізувати разом із побутовими відходами. Утилізацію виробу необхідно проводити на сертифікованому підприємстві з

переробки відходів електричного й електронного обладнання.



ууууwwxxxxx

Пилку дозволено використовувати лише особам, які навчені догляду за деревами. Ознайомтеся з посібником користувача!

На табличці з паспортними даними вказано серійний номер. **уууу** – це рік виготовлення, а **ww** – тиждень виробництва.



Захисний ізолюючий трансформатор.



Зарядний пристрій слід використовувати й зберігати лише в приміщенні.



Подвійна ізоляція.

Зверніть увагу: Інші позначення на виробі відповідають вимогам сертифікації для певних ринків.

Позначення на акумуляторі та/або на зарядному пристрої



Утилізацію виробу необхідно проводити на підприємстві з переробки відходів електричного й електронного обладнання. (Лише для країн Європи)

Безпека

Визначення щодо безпеки

Визначення, наведені нижче, пояснюють рівень серйозності кожного сигнального слова.



ПОПЕРЕДЖЕННЯ: Небезпека травми для людини.



УВАГА: Небезпека пошкодження виробу.

Зверніть увагу: Ця інформація спрощує використання виробу.

Загальні правила безпеки при роботі з електроінструментами



ПОПЕРЕДЖЕННЯ: Ознайомтеся з усіма попередженнями щодо техніки безпеки, інструкціями, рисунками й технічними характеристиками до цього виробу. Недотримання наведених далі

інструкцій може призвести до враження електричним струмом, пожежі та / або серйозних травм.

- **Збережіть усі попереджувальні знаки й інструкції для звернення до них у майбутньому.** Терміном «електроінструмент» у попередженнях позначається ваш електроінструмент, який працює від електромережі (з кабелем), або акумуляторний (безпровідний) електроінструмент.

Безпека в робочій зоні

- **Забезпечуйте порядок та добре освітлення в робочій зоні.** Безлад і погане освітлення сприяють нещасним випадкам.
- **Не використовуйте електроінструмент у вибухонебезпечному середовищі, наприклад, у присутності вогнебезпечних рідин, газів або пилу.** Електроінструменти утворюють іскри, які можуть запалити пил або випари.
- **Не підпускайте до себе дітей та сторонніх осіб, коли працюєте з електроінструментом.** Ви можете відволіктися та втратити контроль.

Електробезпека

- **Вилки інструментів повинні підходити до розетки. У жодному разі не змінюйте вилку будь-яким чином. Під час роботи із заземленими електроінструментами не використовуйте будь-які переключачі.** Незмінні вилки та відповідні розетки зменшують ризик враження електричним струмом.
- **Уникайте тілесного контакту із заземленими поверхнями, такими як труби, радіатори, кухонні плити та холодильники.** Існує підвищений ризик враження електричними струмом, якщо ваше тіло заземлене.
- **Захищайте інструмент від дощу та вологи.** Потраплення води в інструмент збільшує загрозу ураження електричним струмом.
- **Використовуйте кабель лише за призначенням. Ніколи не використовуйте кабель для перенесення чи перетягування предметів і не тягніть за нього, щоб виїняти вилку з розетки. Тримайте кабель подалі від джерела тепла, мастила, гострих країв або рухомих деталей.** Пошкоджений чи заплутаний кабель збільшує ризик враження електричним струмом.
- **Під час експлуатації електроінструмента надворі використовуйте подовжувальний кабель, що підходить для застосування надворі.** Використання кабелю, який підходить для застосування надворі, зменшує ризик враження електричним струмом.
- **Якщо застосування електроінструменту у вологому середовищі є обов'язковим, використовуйте джерело живлення, обладнане пристроєм захисного відключення (ПЗВ).** Використання ПЗВ знижує ризик ураження електричним струмом.

Особиста безпека

- **Будьте пильними, слідуйте за тим, що робите та дотримуйтеся правил здорового глузду під час експлуатації електроінструмента. Не використовуйте електроінструмент, коли ви стомлені або перебуваєте під впливом наркотиків, алкоголю або лікарських засобів.** Втрата уваги на мить під час експлуатації електроінструмента може призвести до серйозної травми.
- **Використовуйте засоби індивідуального захисту. Обов'язково необхідно користуватися засобами захисту для очей.** Захисне спорядження, наприклад респіратор, черевки з нековзною підошвою, каска або захисні навушники за використання у відповідних умовах зменшують ризик травмування.
- **Запобігайте випадковому запуску. Переконайтеся, що вимикач перебуває у вимкненому положенні, перш ніж підключати інструмент до джерела живлення й/або акумуляторного блоку, піднімати або переносити його.** Не переносьте електроінструменти,

тримаючи палець на вимикачі, і не пускайте напругу на електроінструменти, які увімкнено. Це може призвести до нещасних випадків.

- **Перед вмиканням інструмента приборіть будь-які регульовальні або гайкові ключі.** Якщо залишити на обертовій частині гайковий ключ або гайковий вороток, це може призвести до травм.
- **Не прикладайте дуже великих зусиль. Завжди стійте твердо на ногах, підтримуйте баланс.** Це дозволить краще контролювати електроінструмент у несподіваних ситуаціях.
- **Одягайтеся правильно. Не вдягайте просторий широкий одяг, не надягайте на себе ювелірні вироби. Тримайте волосся й одяг подалі від рухомих частин.** Просторий широкий одяг, ювелірні вироби або довге волосся можуть потрапити в рухомі деталі.
- **У разі наявності обладнання з видалення й збору пилу переконайтеся в тому, що воно під'єднано та використовується правильно.** Використання обладнання для збору пилу зменшує ризики, поєднані з пилом.
- **Досвід роботи, отриманий під час регулярного використання цього інструмента, не має бути підставою для самовпевненості під час експлуатації виробу й ігнорування правил техніки безпеки.** Необережні дії можуть миттєво призвести до тяжких травм.

Експлуатація та догляд за електроінструментом

- **Не прикладайте силу до електроінструмента. Вибирайте електроінструмент, що підходить для ваших потреб.** Електроінструмент краще, безпечніше та швидше виконає ту роботу, для якої він призначений.
- **Не використовуйте електроінструмент, якщо вимикач не працює.** Будь-який електроінструмент, яким неможливо керувати за допомогою вимикача, є небезпечним та підлягає ремонту.
- **Перед тим як виконувати будь-які налаштування, замінювати приладдя або залишати інструмент на зберігання, витягніть штекер із розетки живлення й / або знімний акумуляторний блок з електроінструмента.** Такі запобіжні заходи зменшують ризик ненавмисного запуску електроінструмента.
- **Вимкнені електроінструменти зберігайте в недоступному для дітей місці й не дозволяйте користуватися ними особам, які не ознайомилися з роботою електроінструмента або з цією інструкцією.** Електричні інструменти становлять небезпеку в руках невідповідно підготовлених користувачів.
- **Виконуйте технічне обслуговування електроінструментів і приладдя. Перевіряйте електроінструмент на предмет зміщення чи вигину рухомих деталей, поломок деталей та будь-якого іншого стану, що може негативно позначитися на його роботі.** У разі пошкодження

відремонтуйте електроінструмент, перш ніж користуватися ним. Багато нещасних випадків виникають внаслідок недостатнього технічного обслуговування електричних інструментів.

- **Підтримуйте різальні елементи в нагостреному та чистому стані.** Різальні елементи, що добре обслуговуються та мають гострі різальні кромки, будуть легше керуватися та з меншою імовірністю будуть заклинати.
- **Використовуйте електроінструмент, приладдя та різці у відповідності з цією інструкцією, враховуючи умови та характер роботи, яку потрібно виконати.** Використання електроінструмента для виконання непередбачених операцій може призвести до небезпечної ситуації.
- **Рукоятки та поверхні для тримання мають бути сухими, чистими й знежиреними.** Неможливо надійно тримати інструмент за слизькі рукоятки чи інші поверхні або керувати ним у непередбачених ситуаціях.

Використання інструментів з акумуляторною батареєю та догляд за ними

- **Зарядку батареї слід здійснювати виключно за допомогою зарядного пристрою, зазначеного виробником.** Використання зарядного пристрою, призначеного для роботи з батареями одного типу, з батареями іншого типу може спричинити пожежу.
- **Використовуйте електроінструмент лише з призначеними для нього батареями.** Використання акумуляторних батарей інших типів може призвести до травмування чи пожежі.
- **Якщо акумуляторний блок не використовується, слід тримати його подалі від металевих предметів, таких як скріпки, монети, ключі, цвяхи, гвинти й інші дрібні металеві предмети, які можуть з'єднати один контакт батареї з іншим.** Замикання контактів акумулятора може призвести до опіків або пожежі.
- **У разі неправильного застосування з акумулятора може випіскуватися рідина; уникайте контакту з нею.** При випадковому контакті промийте місце контакту водою. В разі потраплення рідини в очі на додаток до їхнього інтенсивного промивання зверніться по медичну допомогу. Рідина з акумуляторної батареї може викликати подразнення та опіки.
- **Не використовуйте пошкоджені чи змінені акумуляторний блок або інструмент.** Пошкоджені або змінені акумулятори працюють нестабільно: вони можуть зайнятися, вибухнути або іншим чином травмувати оператора.
- **Захищайте акумуляторний блок та інструмент від вогню й надмірних температур.** Під впливом вогню або температури понад 130 °C (265°F) може статися вибух.

- **Дотримуйтеся всіх інструкцій із заряджання й не заряджайте акумуляторний блок чи інструмент поза межами діапазону температур, зазначеного в інструкціях.** Неналежне заряджання за температури поза межами зазначеного діапазону може пошкодити акумулятор і підвищує ризик займання.

Обслуговування

- **Сервісне обслуговування електроінструмента повинен виконувати кваліфікований майстер з використанням лише ідентичних запасних частин.** Це гарантуватиме підтримання безпечної роботи електроінструмента.
- **За жодних умов не виконуйте технічного обслуговування пошкоджених акумуляторних блоків.** Технічне обслуговування акумуляторних блоків мають виконувати лише спеціалісти виробника або вповноваженого постачальника послуг.

Загальні правила техніки безпеки під час роботи з ланцюговою пилюкою

- **Під час експлуатації ланцюгової пилюки всі частини тіла повинні знаходитися на безпечній відстані від ланцюга.** Перед початком роботи з ланцюговою пилюкою слід переконатися, що ланцюг не контактує з жодним предметом. Навіть незначна неуважність під час роботи з ланцюговою пилюкою може призвести до втягування одягу або частин тіла ланцюгом.
- **Ланцюгову пилюку слід завжди тримати правою рукою за верхню ручку, а лівою – за передню.** Порушення цього правила створює ризик отримання травм, отож його дотримання є обов'язковим.
- **Тримайте ланцюгову пилюку тільки за ізольовану поверхню, оскільки ланцюг пилюки може торкнутися схованих електричних дротів.** Контакт ланцюгів із дротом під напругою може спричинити проходження струму через неізольовані металеві частини ланцюгової пилюки й ураження оператора електричним струмом.
- **Використовуйте засоби захисту органів зору.** Також рекомендовано користуватися захисним спорядженням для вух, голови, рук і ніг. Належне захисне спорядження здатне зменшити тяжкість ушкодження в разі падіння гілок чи випадкового контакту з ланцюгом.
- **Заборонено використовувати ланцюгову пилюку, стоячи на драбині, даху чи іншій нестабільній опорі.** Подібне використання ланцюгової пилюки може призвести до тяжких травм.
- **Під час пиляння зігнутої гілки остання може відскочити.** Коли зігнута гілка вивільняється під час різання, вона може відскочити й ударити оператора та/або штовхнути ланцюгову пилюку, через що можна втратити контроль над нею.
- **Переносьте ланцюгову пилюку, тримаючи її за передню ручку, у вимкненому стані й не**

- **наближаючи до тіла. Під час транспортування та зберігання ланцюгової пилки завжди надавайте на пильну шину чохол.** Належне поводження з ланцюговою пилкою зменшить ймовірність випадкового контакту з рухомих ланцюгом.
- **Дотримуйтесь інструкцій зі змащування, натягування ланцюга та заміни шини й ланцюга.** Неправильний натяг або неналежне змащення ланцюга може призвести до його розриву або збільшити ймовірність віддачі.
- **Використовуйте пилку виключно для пиляння деревини. Заборонено використовувати ланцюгову пилку не за призначенням.** Наприклад, не використовуйте ланцюгову пилку для різання металу, пластику, кам'яної кладки або будівельних матеріалів, виготовлених не з деревини. Використання ланцюгової пилки не за призначенням може призвести до виникнення небезпечних ситуацій.
- **Ця ланцюгову пилку не слід використовувати для повалення дерев.** Використання ланцюгової пилки не за призначенням може призвести до важкого травмування оператора чи сторонніх осіб.
- **Під час очищення від матеріалу, що застряг, а також зберігання й обслуговування ланцюгової пилки необхідно дотримуватися всіх інструкцій. Переконайтеся, що вимикач перебуває у вимкненому положенні, а акумуляторний блок знято.** Неочікуваний запуск ланцюгової пилки під час очищення від застряглого матеріалу чи обслуговування може призвести до тяжких травм.

Причини виникнення віддачі й превентивні заходи з боку оператора

Віддача може статися в той час, коли вістря шини пилки торкається якогось предмета або коли деревина заклинює й затискає ланцюг у місці розрізу. Контакт кінчика пильної шини з матеріалом у деяких випадках може викликати миттєву зворотну реакцію з відскоком шини вгору та назад у бік оператора. Защемлення пильного ланцюга у верхній частині пильної шини може призвести до раптового відскоку шини назад у бік оператора. Будь-яка із цих реакцій може призвести до втрати контролю над пилкою та отримання важкої травми. Не покладайтеся виключно на запобіжні механізми, вбудовані в пилку. Задля уникнення пошкоджень і травм під час користування ланцюговою пилкою користувачеві слід вживати певних заходів. Віддача є результатом неправильного використання ланцюгової пилки й / або неправильних методів чи умов роботи. Її можна уникнути завдяки зазначеним далі належним заходам безпеки.

- **Обома руками міцно тримайте ручки (пальці повинні охоплювати їх). Тіло та руки слід розташовувати таким чином, щоб опиратися силам віддачі.** Якщо вжито належних заходів, оператор може контролювати силу віддачі. Не випускайте пилку з рук.

- **Забороняється здійснювати пиляння на рівні вище плечей.** Це допомагає уникнути небажаних контактів кінчика пильної шини та дозволяє краще контролювати пилку в непередбачених ситуаціях.
- **За необхідності заміни пильної шини або ланцюга пилки слід установлювати лише деталі, зазначені виробником.** Установлення неналежних пильних шин та ланцюгів може призвести до розриву ланцюга та / або до віддачі.
- **Технічне обслуговування й нагострювання ланцюга слід виконувати згідно з інструкціями виробника.** Зменшення висоти обмежувача глибини пиляння може призвести до підвищеної віддачі.

ЗБЕРЕГАЙТЕ ЦЮ ІНСТРУКЦІЮ.

Загальні правила техніки безпеки



ПОПЕРЕДЖЕННЯ: Перш ніж розпочати використання виробу, уважно прочитайте наведені нижче попередження.

- Цей виріб може бути небезпечним у разі неправильного або недбалого використання. Цей виріб може призвести до отримання серйозних травм або смерті оператора чи сторонніх осіб. Дуже важливо, щоб ви прочитали цей посібник користувача та зрозуміли його зміст.
- Забороняється вносити зміни у виріб без дозволу виробника. Забороняється використовувати виріб, у конструкцію якого було внесено зміни. Крім того, використовуйте лише оригінальні аксесуари. Внесення змін без дозволу виробника може призвести до серйозних травм або смерті оператора чи сторонніх осіб.
- Тривале вдихання випарів олії для ланцюгів і тирси може призвести до проблем зі здоров'ям.
- Під час роботи цього виробу утворюється електромагнітне поле. Це поле може за деяких умов взаємодіяти з активними чи пасивними медичними імплантатами. Щоб зменшити ризик серйозних або смертельних травм, рекомендуємо особам із медичними імплантатами проконсультуватися зі своїм лікарем і виробником медичного імплантату перед початком експлуатації цього виробу.

Правила техніки безпеки під час використання виробу



ПОПЕРЕДЖЕННЯ: Перш ніж розпочати використання виробу, уважно прочитайте наведені нижче попередження.

- Інформація в посібнику користувача не замінить професійних навичок і досвіду. Якщо ви маєте сумніви щодо експлуатації виробу, зверніться до

особи, яка має відповідні професійні навички й досвід.

- Якщо у вас виникли запитання щодо експлуатації виробу, зверніться до дилера з обслуговування чи компанії Husqvarna. Ми можемо надати інформацію щодо правильної та безпечної експлуатації виробу. За можливості пройдіть навчальний курс з експлуатації ланцюгових пилок. Інформацію про доступність навчальних матеріалів і курсів можна дізнатися у свого сервісного дилера, у лісництві чи бібліотеці.
- Існує підвищений ризик втрати контролю над цим виробом. Використовувати виріб, перебуваючи на дереві, дозволяється лише особам, які спеціально навчені методам пиляння й виконання інших робіт. Оператор мусить мати захисне спорядження, як-от підйомний механізм, мотузку й пасову підвіску. Для всіх видів робіт на землі рекомендується використовувати звичайні ланцюгові пилки.
- Щоб зменшити небезпеку травмування, дотримуйтеся інструкцій із використання спеціальних методів пиляння й інших робіт. Заборонено виконувати роботи на деревах, якщо ви не маєте відповідних професійних навичок. Ці навички включають у себе прийоми безпечного проведення верхолазних робіт і займання потрібного робочого положення. Ви маєте навчитися використовувати обладнання на кшталт пасових підвісок, мотузок, ременів, кігтів і карабінів.
- Заборонено пиляти зоною віддачі, що розташована на кінці шини ланцюгової пилки.
- Заборонено торкатися ланцюга, що обертається. Це може призвести до серйозних травм чи смерті.
- Не намагайтеся ловити гілки, що падають, чи робити надрізи, якщо оператор підвишений лише на одній мотузці. Завжди використовуйте дві страхувальні мотузки.
- Під час робіт із повалення дерев захисні навушники необхідно знімати одразу після завершення пиляння. У цих випадках дуже важливо чути звуки й попереджувальні сигнали.
- Перед використанням виробу ви повинні усвідомити ефекти віддачі й способи їх уникнення. Дивіться розділ *Інформація про віддачу на сторінці 16* і *Поширені запитання щодо віддачі на сторінці 16* інструкції.
- Не використовуйте прилад, акумулятор або зарядний пристрій, який пошкоджений або не працює належним чином.
- Заборонено використовувати виріб, якщо ви втомлені чи перебуваєте під впливом наркотиків, алкоголю або медикаментів. Не користуйтеся виробом, якщо ви перебуваєте в стані, що негативно впливає на зір, зосередженість, координацію рухів чи свідомість. Ризик втомити підвищується під кінець робочого дня.

- Забороняється експлуатувати виріб без правильно встановлених шини, ланцюга та всіх кожухів. Інакше приводна зірочка може від'єднатися й завдати серйозних травм. Дивіться розділ *Збирання на сторінці 13* інструкції.
- Іноді стружка пристає до кришки зчеплення, внаслідок чого ланцюг пилки може заклинювати. Перед чистою обов'язково вимикайте двигун.
- Переконайтеся, що сторонні особи чи тварини не зможуть торкнутися виробу чи вплинути на контроль над ним.

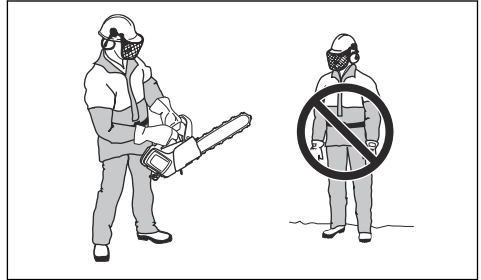

- У разі недбалого використання небезпека віддачі підвищується. Віддача може виникнути, якщо зона віддачі шини випадково торкнеться гілки, сусіднього дерева чи іншого предмета.
- Не тримайте виріб однією рукою. Неможливо безпечно контролювати цей виріб однією рукою.
- Тримайте виріб правою рукою за верхню ручку, а лівою рукою за передню ручку. Пальці рук мають охоплювати рукоятки. Це зменшує небезпеку віддачі та дає змогу краще контролювати виріб. Не випускайте ручки!

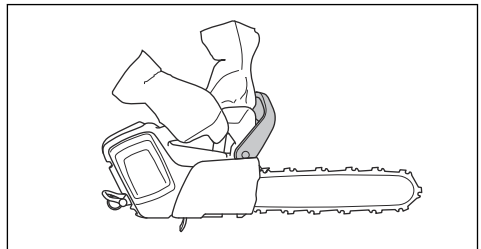

- Переконайтеся, що ви перебуваєте в стійкому положенні, а ланцюг не торкається будь-яких сторонніх об'єктів.

- Не використовуйте виріб на висоті вище плечей і не намагайтеся працювати кінчиком шини.

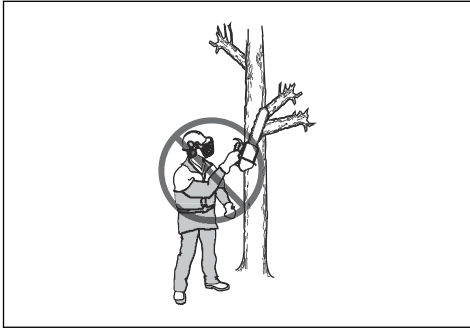

- Не намагайтеся обрізати гілки, якщо не маєте спеціальної підготовки.
- Рівень вібрації підвищується в разі використання невідповідного чи погано заточеного різального обладнання. Зрізання твердої деревини на кшталт широколистяних дерев створює більше вібрації, аніж зрізання м'якої деревини на кшталт хвойних дерев.

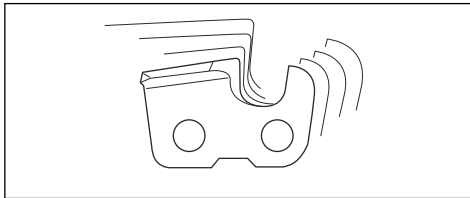

- У людей, які мають погіршений кровообіг, надмірна вібрація може ушкодити нервову систему або систему кровообігу. Якщо у вас проявляються симптоми надмірного впливу вібрації, зверніться до свого лікаря. До таких симптомів належать: оніміння, втрата чутливості, пощипування, поколювання, занепад сил, зміни кольору або стану шкіри. Як правило, ці симптоми проявляються в пальцях, руках і зап'ястках та стають сильнішими при низьких температурах.
- Уникайте роботи, яка, на вашу думку, виходить за межі ваших можливостей.
- Неможливо передбачити всі ситуації, які можуть виникнути під час використання виробу. Завжди будьте обережні й керуйтеся здоровим глуздом.



- Акумулятор дозволяється використовувати за температури від $-10\text{ }^{\circ}\text{C}$ ($14\text{ }^{\circ}\text{F}$) до $40\text{ }^{\circ}\text{C}$ ($104\text{ }^{\circ}\text{F}$).

Засоби індивідуального захисту



ПОПЕРЕДЖЕННЯ: Перш ніж розпочати використання виробу, уважно прочитайте наведені нижче попередження.



- Більшість нещасних випадків під час експлуатації ланцюгової пилки стається через контакт ланцюга з оператором. Під час роботи обов'язково користуйтеся затвердженими засобами індивідуального захисту. Засоби індивідуального захисту не можуть забезпечити абсолютний захист від травмування, але в разі нещасного випадку вони знизять ступінь важкості травми. Зверніться до свого дилера з обслуговування за рекомендаціями стосовно того, яке спорядження використовувати.
- Одяг повинен щільно облягати тіло, але не обмежувати рухів. Регулярно перевіряйте стан засобів індивідуального захисту.
- Використовуйте затверджений захисний шолом.
- Користуйтеся відповідними захисними навушниками. Тривала робота за сильного шуму може призвести до погіршення слуху.
- Щоб зменшити небезпеку травм від предметів, що відлітають, використовуйте схвалені захисні окуляри або захисну маску. Під час роботи виробу такі предмети, як тирса й невеликі шматки деревини, можуть відлітати з високою швидкістю. Це може призвести до тяжкої травми, особливо травми очей.
- Використовуйте рукавиці із захистом від ланцюгових пилко.
- Використовуйте штани із захистом від ланцюгових пилко.
- Використовуйте захисне взуття зі сталевим носком і неслизькою підшоивою.
- Завжди тримайте аптечку поруч.
- Небезпека іскор. Тримайте поблизу засоби гасіння пожежі й лопату для запобігання лісовим пожегам.

Запобіжне обладнання на виробі



ПОПЕРЕДЖЕННЯ: Перш ніж розпочати використання виробу, уважно прочитайте наведені нижче попередження.

- Не використовуйте виріб із запобіжними пристроями, які пошкоджені або не працюють належним чином.
- Регулярно перевіряйте захисні пристрої. Дивіться розділ *Технічне обслуговування й перевірка захисних пристроїв виробу на сторінці 21*.
- Якщо запобіжні пристрої пошкоджені або не працюють належним чином, зверніться до дилера з обслуговування Husqvarna.

Панель кнопок

Якщо задіяно гальмо ланцюга або існує ризик перевантаження, блимає попереджувальний індикатор. Захист від перевантаження тимчасово зупиняє виріб і не дозволяє його використовувати, доки температура не повернеться до норми. Якщо індикатор горить постійно, зверніть до сервісного дилера.

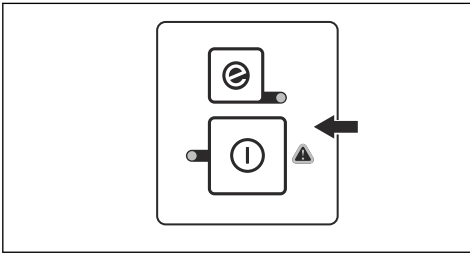

Функція автоматичного зупинення

Виріб оснащений функцією автоматичного зупинення, яка зупиняє виріб, якщо ви не користуєтеся ним упродовж 3 хвилин.

Ланцюгове гальмо та передній захисний щиток

Виріб обладнаний ланцюговим гальмом, який зупиняє ланцюг у разі віддачі. Ланцюгове гальмо знижує ризик виникнення нещасних випадків, але тільки ви можете їм запобігти.



ПОПЕРЕДЖЕННЯ: Уникайте ситуацій, в яких існує небезпека віддачі. Будьте обережні під час використання виробу й переконайтеся, що зона віддачі шини не торкнеться ніяких предметів.

Ланцюгове гальмо активується вручну лівою рукою чи автоматично за допомогою інерційного пускового механізму. Посуньте передній захисний щиток вперед, щоб задіяти ланцюгове гальмо вручну. Цей

рух активує механізм, що під дією пружини зупиняє приводну зірочку.

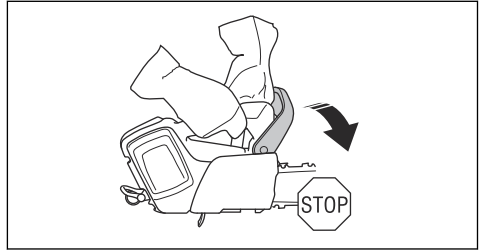

Потягніть передній захисний щиток назад, щоб вимкнути ланцюгове гальмо.

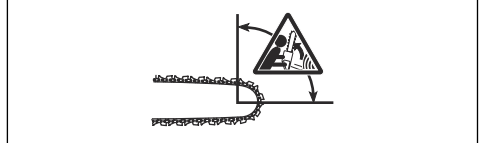
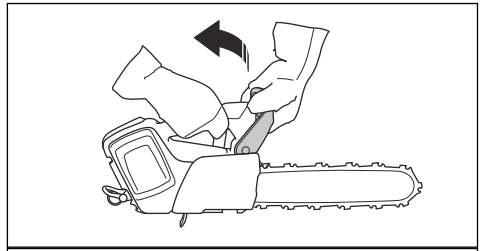

Метод задіювання ланцюгового гальма залежить від сили віддачі й положення виробу. У разі сильної віддачі, коли зона віддачі шини перебуває найбільш далеко від вас, ланцюгове гальмо активується за інерцією. Якщо віддача слабша чи зона віддачі шини перебуває ближче до вас, ланцюгове гальмо активується вручну лівою рукою.



Використовуйте гальмо ланцюга в якості стояночного під час запуску й переміщення на короткі дистанції.

Це знижує ризик травмування через контакт ланцюга з вами чи особами поблизу вас.

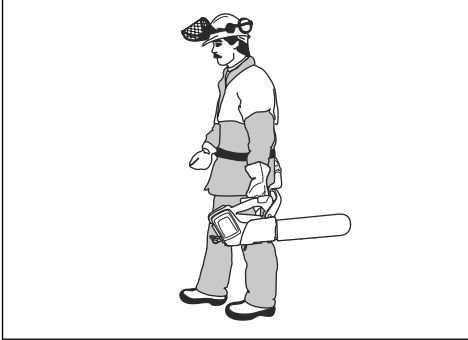

Віддача може бути різкою й дуже сильною. У більшості випадків віддача буває невеликою й не завжди активує ланцюгове гальмо. Якщо під час експлуатації виробу виникає віддача, міцно тримайте його за ручки й не відпускайте.

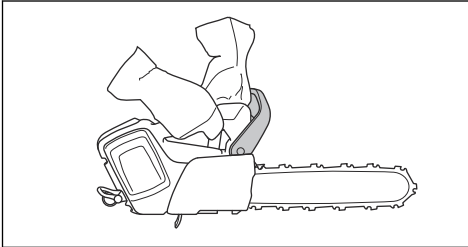

Крім того, передній захисний щиток знижує ризик контакту з ланцюгом у разі, якщо ви відпустите передню ручку.

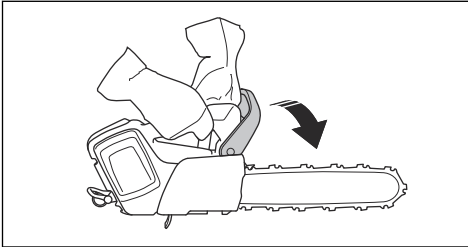

Під час роботи з повалення дерев активувати ланцюгове гальмо вручну неможливо. У цьому положенні ланцюгове гальмо активується лише за допомогою інерційного пускового механізму.

Запобіжник

Фіксатор механічного пускового пристрою запобігає випадковому спрацюванню цього пристрою. Коли ви пересуваєте фіксатор механічного пускового пристрою вперед (А), а потім притискаєте його до рукоятки (В), механічний пусковий пристрій

(С) звільняється. Коли ви випускаєте ручку з рук, фіксатор і механічний пусковий пристрій повертаються до вихідного положення.

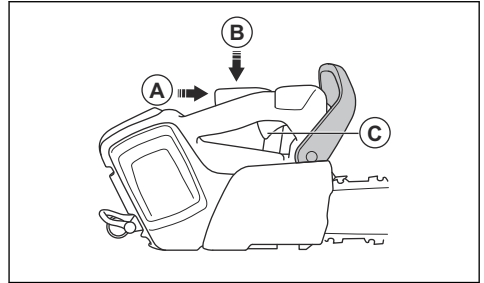

Утримувач ланцюга

Утримувач ланцюга захоплює ланцюг у випадку, якщо він порветься чи спаде. Небезпека зменшується, якщо натяг ланцюга правильний. Правильне технічне обслуговування шини й ланцюга також знижує рівень небезпеки. Інструкції див. у Збирання на сторінці 13 та ТЕХНІЧНЕ ОБСЛУГОВУВАННЯ на сторінці 20.

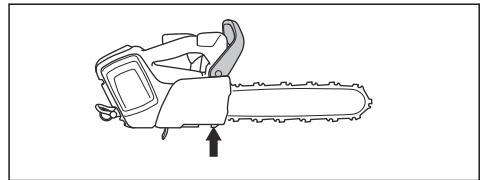

Заходи безпеки під час роботи з акумуляторами



ПОПЕРЕДЖЕННЯ: Перш ніж розпочати використання виробу, уважно прочитайте наведені нижче попередження.

- Використовуйте у виробі лише рекомендовані нами акумулятори BLi. Дивіться розділ *Схвалені акумулятори для виробу* на сторінці 33. Акумулятори програмно закодовані.
- Використовуйте лише акумуляторні батареї BLi для живлення відповідних виробів Husqvarna. Дивіться розділ *Схвалені акумулятори для виробу* на сторінці 33. Щоб уникнути травмування, заборонено використовувати акумулятор як джерело живлення для інших приладів.
- Небезпека враження електричним струмом. Заборонено під'єднувати клеми акумулятора до ключів, гвинтів або інших металевих предметів. Це може призвести до короткого замикання в акумуляторі.
- Не використовуйте елементи живлення без можливості перезарядження.

- Заборонено вставляти предмети у вентиляційні отвори акумулятора.
- Тримайте акумулятор подалі від прямих сонячних променів, джерел тепла й відкритого вогню. Акумулятор може призвести до опіків та/або хімічних опіків.
- Бережіть акумулятор від дощу та волого.
- Захищайте акумулятор від впливу мікрохвиль чи високого тиску.
- Заборонено розбирати чи ламати акумулятор.
- Бережіться контакту шкіри з акумуляторною кислотою. Акумуляторна кислота може призвести до опіків, корозії та травмування шкіри. Якщо акумуляторна кислота потрапила в очі, не слід їх терти, натомість потрібно промивати водою протягом щонайменше 15 хвилин. Якщо акумуляторна кислота потрапила на шкіру, її слід промити великою кількістю води з милом. Після цього зверніться за медичною допомогою.
- Акумулятор дозволяється використовувати за температури від $-10\text{ }^{\circ}\text{C}$ ($14\text{ }^{\circ}\text{F}$) до $40\text{ }^{\circ}\text{C}$ ($104\text{ }^{\circ}\text{F}$).
- Заборонено мити батарею чи заряджальний пристрій водою. Дивіться розділ *Перевірка акумулятора й тримача акумулятора на сторінці 23*.
- Не використовуйте виріб, який пошкоджений або не працює належним чином.
- Зберігайте акумулятори подалі від металевих предметів на кшталт цвяхів, гвинтів чи ювелірних виробів.
- Тримайте акумулятор подалі від дітей.
- Пильнуйте, щоб усі кабелі та подовжувальні шнури були якомога далі від води, оливи й гострих кутів. Переконайтеся, що кабель не здавлено дверима, огорожею або іншими предметами.
- Заборонено використовувати зарядний пристрій поблизу легкозаймистих або корозійних матеріалів. Переконайтеся в тому, що зарядний пристрій нічим не накритий. При появі диму чи вогню витягніть штепсель зарядного пристрою з розетки.
- Заряджати акумулятор слід тільки в добре провітрюваних приміщеннях та подалі від сонячного світла. Не заряджайте акумулятор надворі. Не заряджайте акумулятор у вологому середовищі.
- Використовуйте зарядний пристрій лише в приміщеннях із температурою від $5\text{ }^{\circ}\text{C}$ ($41\text{ }^{\circ}\text{F}$) до $40\text{ }^{\circ}\text{C}$ ($104\text{ }^{\circ}\text{F}$). Використовуйте зарядний пристрій лише в сухому приміщенні з належною вентиляцією, в якому немає пилу.
- Забороняється вставляти предмети у вентиляційні отвори зарядного пристрою.
- Заборонено з'єднувати контакти зарядного пристрою металевими предметами, оскільки це може призвести до короткого замикання.
- Використовуйте справні розетки відповідного типу.

Правила техніки безпеки під час обслуговування



ПОПЕРЕДЖЕННЯ: Перш ніж розпочати технічне обслуговування виробу, уважно прочитайте наведені нижче попередження.



ПОПЕРЕДЖЕННЯ: Перш ніж розпочати використання виробу, уважно прочитайте наведені нижче попередження.

- Через недотримання правил техніки безпеки може виникнути ризик ураження електричним струмом або короткого замикання.
- Використовуйте тільки непошкоджені сертифіковані електричні розетки із заземленням.
- Заборонено використовувати будь-які інші зарядні пристрої, окрім того, що йде в комплекті до виробу. Для заряджання змінних акумуляторів Husqvarna BLi використовуйте лише зарядні пристрої Husqvarna QC.
- Заборонено розбирати зарядний пристрій.
- Не використовуйте зарядний пристрій, який пошкоджений або не працює належним чином.
- Заборонено підіймати зарядний пристрій, тримаючи його за шнур живлення. Щоб від'єднати зарядний пристрій від настінної розетки, витягніть штепсельну вилку. У жодному разі не тягніть за шнур живлення.
- Перед технічним обслуговуванням, іншими перевірками чи монтажем виробу необхідно виймати акумулятор.
- Оператор має виконувати лише ті види технічного обслуговування, що описані в цьому посібнику користувача. У разі необхідності виконання складніших робіт із технічного обслуговування слід звернутися до сервісного дилера.
- Заборонено мити батарею чи зарядний пристрій водою. Використання сильноточних миючих засобів може призвести до пошкодження пластику.
- Відсутність технічного обслуговування зменшує термін служби виробу й підвищує вірогідність виникнення нещасних випадків.
- Для виконання робіт з обслуговування й ремонту, особливо в разі роботи із захисними пристроями виробу, необхідна спеціальна підготовка. Якщо після технічного обслуговування виріб не пройде частину перевірок, наведених у цьому посібнику користувача, зверніться до свого сервісного

дилера. Ми гарантуємо можливість професійного ремонту й обслуговування вашого виробу.

- Використовуйте лише оригінальні запасні частини.

Правила техніки безпеки під час роботи з різальним обладнанням



ПОПЕРЕДЖЕННЯ: Перш ніж розпочати використання виробу, уважно прочитайте наведені нижче попередження.

- Використовуйте лише схвалені комбінації шини та ланцюга й обладнання для заточування. Інструкції див. у розділі *Акcesуари на сторінці 32*.
- Під час роботи з ланцюгом пилки або його обслуговування використовуйте захисні рукавиці. Нерухомий ланцюг пилки також може завдати травми.
- Різиці необхідно завжди тримати добре нагостреними. Дотримуйтеся вказівок і використовуйте напилек рекомендованого розміру. Пошкоджений або неправильно нагострений ланцюг пилки підвищує небезпеку виникнення нещасних випадків.

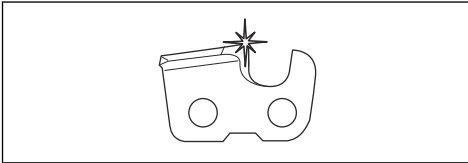

- Стежте за тим, щоб обмежувач глибини різання було налаштовано правильно. Дотримуйтеся вказівок і використовуйте рекомендоване значення глибини різання. Надто велике значення глибини різання збільшує небезпеку віддачі.

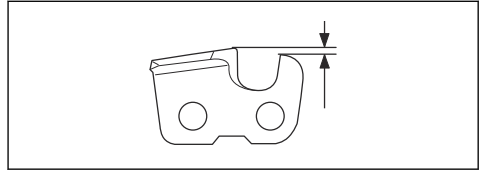

- Переконайтеся, що ланцюг пилки правильно натягнутий. Якщо ланцюг пилки недостатньо натягнутий на пильну шину, він може впасти. Неправильний натяг ланцюга пилки призводить до збільшення зносу пильної шини, ланцюга пилки та приводної зірочки. Див. *Налаштування натягу ланцюга пилки на сторінці 26*.

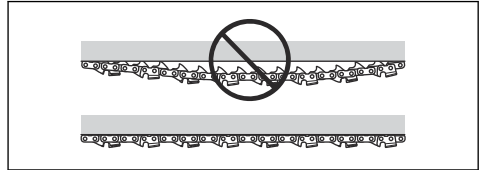

- Необхідно регулярно проводити технічне обслуговування різального обладнання й змащувати його належним чином. У разі неправильного змащування ланцюга пилки підвищується ризик зносу пильної шини, ланцюга пилки та приводної зірочки.

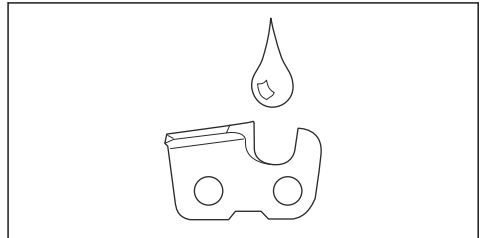

Збирання

Збирання пильної шини й ланцюга пилки



ПОПЕРЕДЖЕННЯ: Перед монтажем чи технічним обслуговуванням виробу необхідно завжди виймати акумулятор.

1. Розблокуйте ланцюгове гальмо.

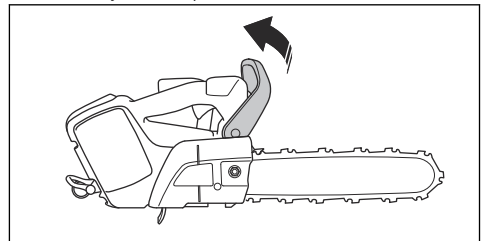

2. Зніміть гайку шини, кришку приводної зірочки й кільце для транспортування (А).

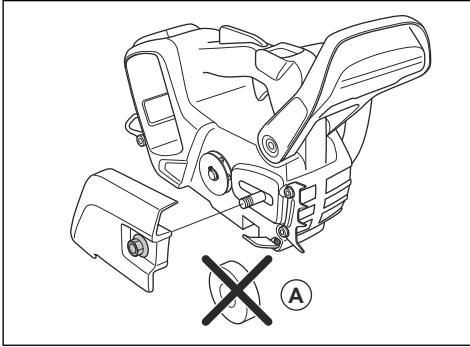

3. Установіть шину на болт кріплення шини. Установіть пильну шину в максимальне заднє положення. Підніміть ланцюг пилки над приводною зірочкою й зчепіть його в канавці на пильній шині. Починайте з верхнього краю пильної шини.

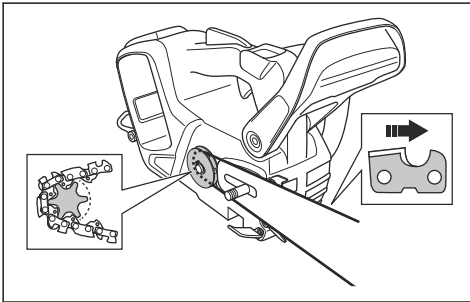

4. Переконайтеся, що краї різальних ланок на верхньому краї пильної шини спрямовані вперед.
5. Установіть кришку приводної зірочки й вставте шип натягування ланцюга в отвір на пильній шині.

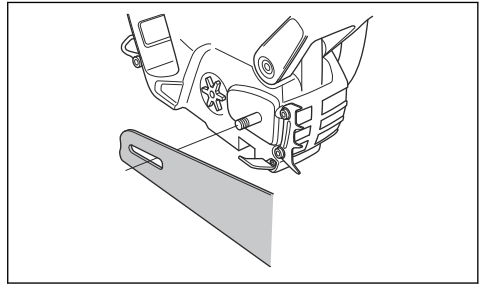

6. Переконайтеся, що приводні ланки ланцюга пилки правильно розташовані на приводній зірочці.
7. Переконайтеся, що ланцюг пилки правильно зчеплений у канавці на пильній шині.
8. Затягніть пальцями гайку.
9. Натягніть ланцюг пилки. Інструкції див. у розділі *Налаштування натягу ланцюга пилки на сторінці 26*.

Експлуатація

Вступ



ПОПЕРЕДЖЕННЯ: Перед використанням виробу уважно прочитайте розділ про правила техніки безпеки.

Робоча перевірка перед початком використання виробу

1. Перевірте ланцюгове гальмо та переконайтеся, що воно функціонує відповідним чином та не має пошкоджень.
2. Перевірте фіксатор механічного пускового пристрою й переконайтеся, що він функціонує відповідним чином і не має пошкоджень.
3. Перевірте кнопку панель і переконайтеся, що вона функціонує відповідним чином.
4. Переконайтеся, що на рукоятках немає мастила.

5. Переконайтеся, що всі деталі встановлені правильно, перебувають на своїх місцях і не пошкоджені.
6. Перевірте утримувач ланцюга та переконайтеся, що він встановлений правильно.
7. Перевірте натяг ланцюга.
8. Зарядіть акумулятор і переконайтеся, що він правильно встановлений.

9. Після натискання на механічний пусковий пристрій переконайтеся, що ланцюг зупинився.

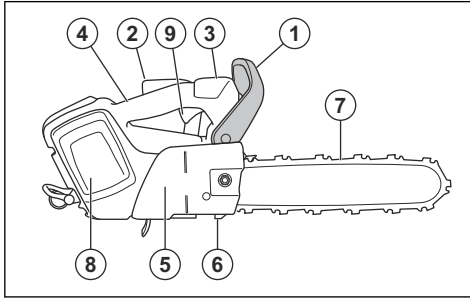

Використання правильного мастила для ланцюга



ПОПЕРЕДЖЕННЯ: Не використовуйте відпрацьоване мастило, яке може завдати шкоди вам і навколишньому середовищу. Відпрацьоване мастило призводить до пошкодження масляного насоса, шини та ланцюга.



ПОПЕРЕДЖЕННЯ: Ланцюг пилки може зламатися у разі неналежного змащування різального обладнання. Це може призвести до серйозних травм або смерті оператора.



ПОПЕРЕДЖЕННЯ: Для правильної роботи цієї функції слід використовувати відповідне мастило для ланцюга. Зверніться до свого дилера з обслуговування, щоб вибрати мастило для ланцюга.

- Використовуйте мастило для ланцюга Husqvarna, щоб максимально подовжити термін служби ланцюга пилки та запобігти негативному впливу на навколишнє середовище. Якщо мастила Husqvarna немає, рекомендуємо використовувати стандартне масло для ланцюгів.
- Використовуйте мастило, яке добре тримається на ланцюгу пилки.
- Використовуйте мастило для ланцюга з правильним діапазоном в'язкості, яке підходить для застосування за поточної температури повітря.



УВАГА: За температур нижче 0 °C (32 °F) деякі мастила для ланцюга стають надто густими, що може спричинити пошкодження компонентів масляного насоса.

- Використовуйте рекомендоване різальне обладнання. Див. *Аксесуари на сторінці 32*.
- Зніміть кришку бака мастила для ланцюга.
- Заповніть бак мастилом для ланцюга.
- Надійно затягніть кришку бака.

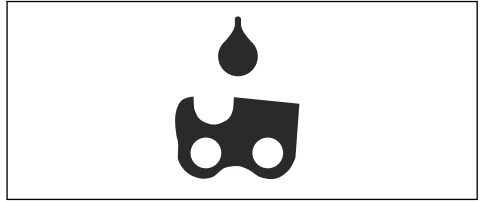

Зверніть увагу: Розташування бака мастила для ланцюга на виробі див. у розділі *Огляд виробу на сторінці 2*.

Підключення зарядного пристрою

1. Зарядний пристрій слід приєднувати лише до джерел електроживлення з напругою та частотою, вказаними на табличці з паспортними даними.
2. Під'єднуйте штепсель лише до належним чином заземленої розетки. Світлодіод зарядного пристрою блимне один раз зеленим кольором.

Зверніть увагу: Акумулятор не заряджатиметься, якщо його температура перевищуватиме 50 °C / 122 °F. Якщо температура акумулятора становитиме більше 50 °C / 122 °F, зарядний пристрій почне його охолоджувати.

З'єднання акумулятора із зарядним пристроєм

Зверніть увагу: Перед першим використанням акумулятор необхідно зарядити. Новий акумулятор заряджений лише на 30 %.

1. Переконайтеся, що акумулятор сухий.
2. Встановіть акумулятор у зарядний пристрій.

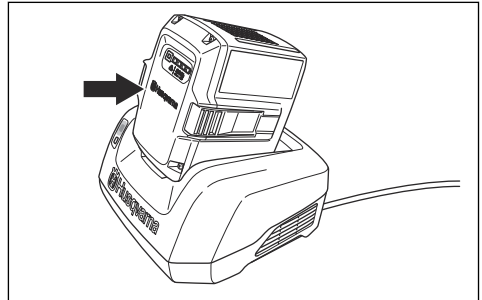

3. Переконайтеся, що на зарядному пристрої ввімкнувся зелений індикатор заряджання. Це буде означати, що акумулятор під'єднаний до зарядного пристрою правильно.

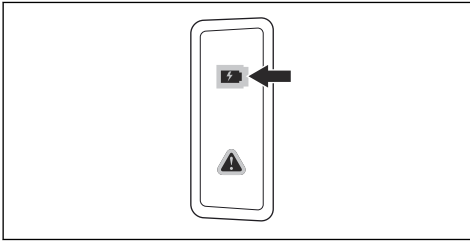

4. Якщо загоряються всі світлодіодні індикатори, це означає, що акумулятор повністю заряджений.

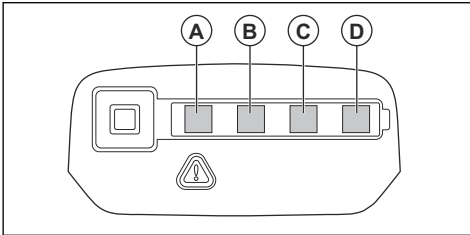

5. Щоб від'єднати зарядний пристрій від настінної розетки, витягніть штепсельну вилку. Не тягніть за кабель.
6. Вийміть акумулятор із зарядного пристрою.

Зверніть увагу: Детальнішу інформацію можна знайти в посібниках для акумулятора й зарядного пристрою.

Інформація про віддачу



ПОПЕРЕДЖЕННЯ: Віддача може стати причиною серйозних травм або смерті оператора чи сторонніх осіб. Щоб зменшити ризик, ви повинні знати причини віддачі та як запобігти їх виникненню.

Віддача стається тоді, коли зона віддачі шини торкається об'єкта. Віддача може бути раптовою й дуже сильною, через що виріб відкидається в напрямку оператора.

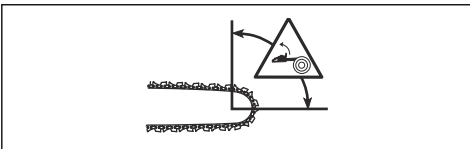

Віддача завжди стається в площині різання шини. Зазвичай виріб відкидається в напрямку оператора, але інколи напрямком може бути іншим. Напрямок

руху виробу в результаті віддачі залежить від методу експлуатації.



Менший радіус носика шини зменшує силу віддачі.

Використовуйте ланцюг пилки з низькою віддачею, щоб зменшити наслідки віддачі. Не допускайте того, щоб зона віддачі торкалася предметів.



ПОПЕРЕДЖЕННЯ: Жоден ланцюг пилки не може повністю запобігти віддачі. Завжди дотримуйтесь інструкцій.

Поширені запитання щодо віддачі

- Чи буде ланцюгове гальмо завжди активуватися вручну в разі віддачі?

Ні. Щоб посунути передній захисний щиток уперед, необхідно прикласти деяке зусилля. Якщо не прикласти необхідне зусилля, ланцюгове гальмо не активується. Крім того, під час роботи необхідно добре тримати ручки обома руками. У разі віддачі ланцюгове гальмо може не встигнути зупинити ланцюг до того, як він торкнеться вас. Існують також положення, коли ви не маєте змоги дотягнутися рукою до переднього захисного щитка, щоб активувати гальмо.

- Чи буде ланцюгове гальмо завжди активуватися інерційним пусковим механізмом у разі віддачі?

Ні. По-перше, ланцюгове гальмо має працювати належним чином. Інструкції щодо перевірки ланцюгового гальма див. у розділі *Технічне обслуговування й перевірка захисних пристроїв виробу на сторінці 21*. Рекомендується виконувати цю процедуру кожного разу перед початком використання виробу. По-друге, щоб активувати ланцюгове гальмо, віддача повинна бути сильною. Якщо ланцюгове гальмо занадто чутливе, воно може вмикатися під час нерівної роботи.

- Чи можу я в будь-якому випадку покладатися на ланцюгове гальмо?

Ні. Для забезпечення захисту ланцюгове гальмо має працювати правильно. Під час віддачі гальмо повинно активуватися й зупинити ланцюг.

Якщо ви перебуваєте близько до пильної шини, ланцюгове гальмо може не встигнути зупинити ланцюг пилки до того, як він торкнеться вас.



ПОПЕРЕДЖЕННЯ: Попередити віддачу може лише використання вами відповідних технік роботи.

Запуск виробу

1. Перевірте механічний пусковий пристрій і його фіксатор. Див. *Перевірка фіксатора механічного пускового пристрою на сторінці 22.*
2. Посуньте передній захисний щиток уперед, щоб задіяти ланцюгове гальмо.

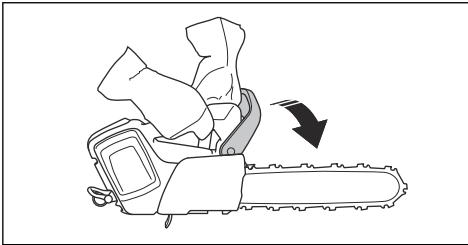

3. Установіть акумулятор у тримач акумулятора.

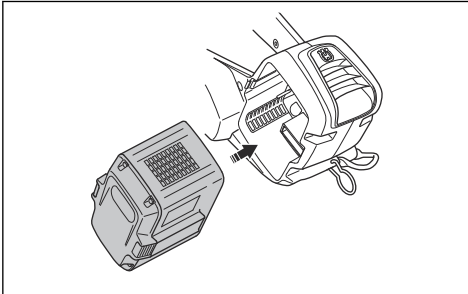

УВАГА: Переконайтеся в тому, що акумулятор установлено в тримач акумулятора належним чином. Якщо акумулятор не вставляється в тримач легко, ви встановлюєте його неправильно.

4. Натискайте на нижню частину акумулятора, доки не почуєте звук клацання.

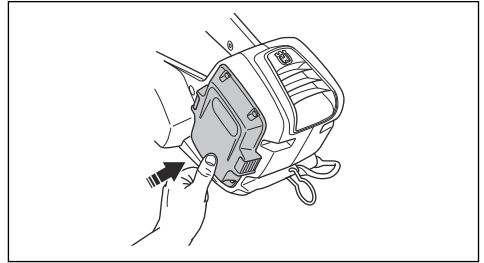

5. Натисніть кнопку запуску/зупинки й утримуйте, доки не ввімкнеться зелений світлодіодний індикатор.

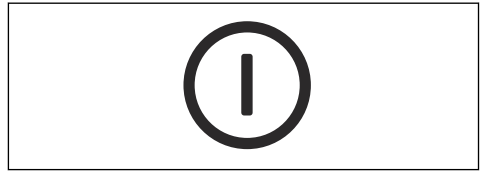

ПОПЕРЕДЖЕННЯ: Якщо буде запущати виріб на дереві, увімкніть ланцюгове гальмо, перш ніж опускати його на строп.

Використання функції SavE

Функція SavE знижує швидкість ланцюга й потужність виробу.

1. Натисніть кнопку SavE. Увімкнеться зелений світлодіодний індикатор.
2. Для вимкнення функції натисніть кнопку SavE ще раз. Зелений світлодіодний індикатор вимкнеться.



Зупинення виробу

1. Натисніть кнопку запуску/зупинки й утримуйте, доки не вимкнеться зелений світлодіодний індикатор.

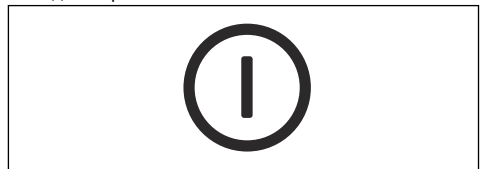

- Натисніть кнопки виймання акумулятора й вийміть акумулятор із тримача, щоб запобігти ненавмисному запуску двигуна.

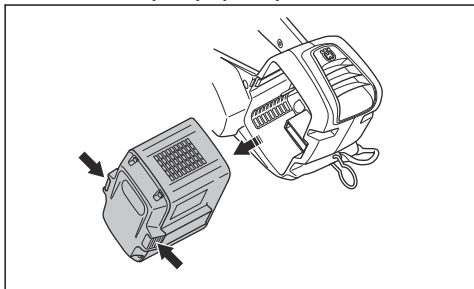

Загальна інформація щодо методів роботи

Нижче надано деяку інформацію щодо користування цим виробом.



ПОПЕРЕДЖЕННЯ: Інформація щодо методів роботи, надана в цьому посібнику користувача, не може вважатися адекватною заміною учбового курсу з роботи із цим виробом для обробки дерев. Цей виріб дозволяється використовувати лише особам із відповідних служб з обробки дерев, що пройшли спеціальну підготовку! Використання виробу особами без спеціальної підготовки може призвести до серйозних травм. Не виконуйте дій, у безпеці яких ви не впевнені!

- Різання з тягою означає різання нижньою частиною шини. Під час різання ланцюг пилки протягується через дерево. У цьому положенні ви отримуєте кращий контроль над виробом і положенням зони віддачі.

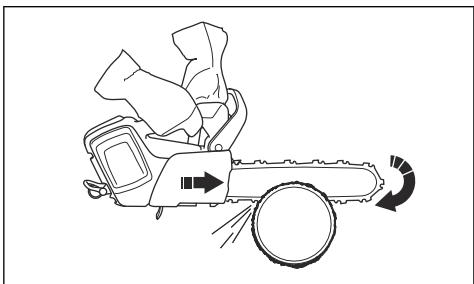

- Різання з поштовхом означає різання верхньою частиною шини. Ланцюг штовхає виріб у напрямку оператора.

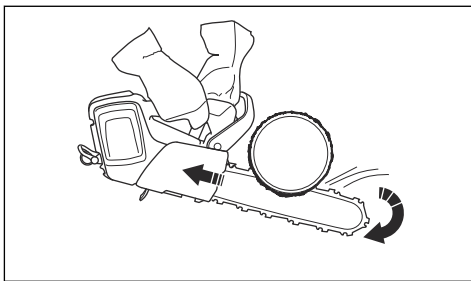

ПОПЕРЕДЖЕННЯ: Будьте обережні під час різання з поштовхом. Якщо ланцюг застрягне в стовбурі, виріб може відкинути на вас. Ви повинні запобігти цьому, адже існує небезпека, що зона віддачі шини торкнеться дерева. Це призведе до віддачі.

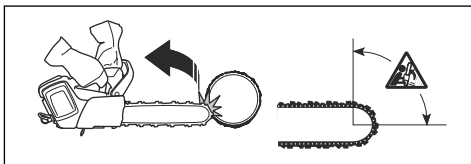

- Під час різання використовуйте повну потужність.
- Після кожного розрізу відпускайте механічний пусковий пристрій.



УВАГА: Робота двигуна протягом довгого часу на повній потужності без навантаження може призвести до пошкодження двигуна (наприклад, якщо різати без спротиву ланцюга).

Підготовка виробу до роботи на дереві

Робітник на землі

Якщо ви працюєте на землі, дотримуйтеся вказівок нижче.

- Огляньте виріб.
- Зарядіть акумулятор.
- Надійно закріпіть один кінець затвердженого захисного стропа на петлі троса.

Зверніть увагу: Захисний строп дає змогу запобігти удару виробу об землю в разі його падіння.

4. Переконайтеся, що на іншому кінці захисного стропа встановлено карабін.

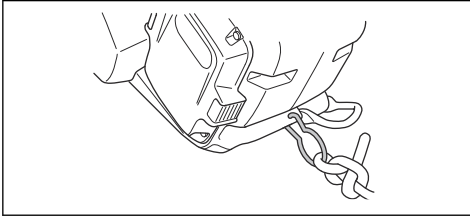

5. Запустіть виріб.
6. Зупиніть виріб.
7. Активуйте ланцюгове гальмо.
8. Подайте виріб оператору, що перебуває на дереві. Використовуйте відповідний інструмент для підймання.



ПОПЕРЕДЖЕННЯ: Коли будете підіймати виріб до оператора на дереві, переконайтеся, що його надійно закріплено.

Оператор на дереві

Якщо ви працюєте на дереві, дотримуйтеся вказівок нижче.

1. Перед від'єднанням захисного стропа від інструмента для підймання необхідно спочатку закріпити виріб на пасовій підвісці. Закріпіть виріб на пасовій підвісці, використовуючи петлю на поясі або сталеве кільце на захисному стропі.

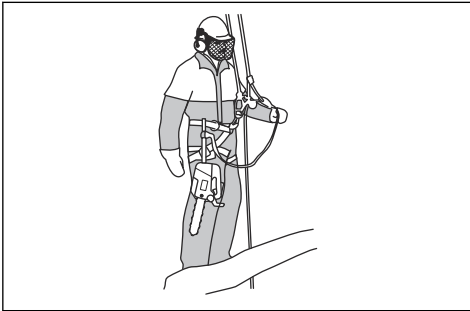

ПОПЕРЕДЖЕННЯ: Закріпіть захисний строп на рекомендованій точці кріплення 1 на пасовій підвісці.



ПОПЕРЕДЖЕННЯ: Якщо для кріплення виробу до пасовій підвісці використовується лише захисний строп, повністю опустіть виріб разом із захисним стропом. На висоті не випускайте виріб із рук.

2. Використовуйте відповідні карабіни для кріплення вільного кінця захисного стропа на точці кріплення пасовій підвісці. Ця точка – ваша первинна точка кріплення.



УВАГА: Для закріплення захисного стропа використовуйте виключно петлю для троса.

3. Перш ніж починати різати, переконайтеся, що ви перебуваєте в безпечному й надійному положенні.
4. Зніміть виріб із вторинної точки кріплення й запустіть виріб, щоб почати різати.
5. Активуйте ланцюгове гальмо одразу після завершення різання.
6. Зупиніть виріб і зафіксуйте його у вторинній точці кріплення.

Експлуатація виробу на дереві



ПОПЕРЕДЖЕННЯ: Більшість нещасних випадків стається, якщо оператор не може повністю контролювати виріб чи своє робоче положення.

- Забезпечте надійне робоче положення.
- Для горизонтальних розрізів тримайте пилку на рівні стегон, для вертикальних – на рівні сонячного сплетіння.
- Тримайте виріб обома руками.
- Під час роботи з вертикальними гілками, коли бічні зусилля є незначними, необхідно завжди займати стійке положення. За необхідності змініть точку кріплення страхувальної мотузки, щоб уникнути утворення бічних навантажень чи запобігти їх підвищенню. Крім того, ви можете змінити точку кріплення за допомогою регульованого стропа, за потреби закріпивши його на пасовій підвісці.

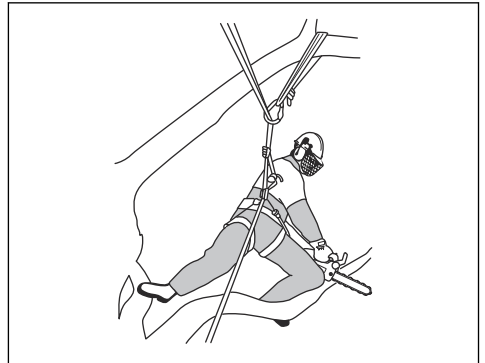

- Щоб підтримувати безпечне положення, використовуйте петлю для ноги.



- Регулярно перевіряйте пасову підвіску, пояс і мотузки.
- У разі необхідності підйому по дереву разом із виробом закріпіть виріб на задній точці кріплення пасової підвіски. Коли виріб закріплено на задній точці кріплення, він не заважає підйому й опусканню, а вага діє по центру вниз на спину оператора.

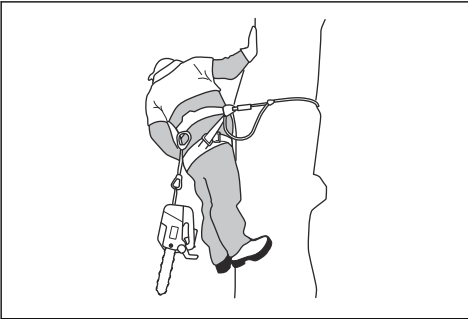

ПОПЕРЕДЖЕННЯ: Увімкніть ланцюгове гальмо, перш ніж опустити виріб на строп.

Звільнення виробу, що застряг

- Зупиніть виріб.
- Обережно встановіть виріб у розріз, направивши його проти дерева або до окремої мотузки для інструмента.
- Обережно витягайте пилку з розрізу, при цьому підіймаючи гілку, наскільки це необхідно.



ПОПЕРЕДЖЕННЯ: Не намагайтеся витягнути виріб. Небезпека отримання серйозних травм.

- За необхідності використовуйте ручну або іншу ланцюгову пилку для звільнення виробу. Зробіть на гілці розріз на віддаленні не менше 30 см / 12 дюймів від виробу, що застряг. Робіть розріз із зовнішнього боку гілки, у якій застряг виріб.

ТЕХНІЧНЕ ОБСЛУГОВУВАННЯ

Вступ



ПОПЕРЕДЖЕННЯ: Перед технічним обслуговуванням уважно прочитайте розділ про правила техніки безпеки.

Нижче наведено перелік заходів технічного обслуговування, які слід виконувати. Щоб отримати більше інформації, див. *ТЕХНІЧНЕ ОБСЛУГОВУВАННЯ* на сторінці 20.

Графік технічного обслуговування



ПОПЕРЕДЖЕННЯ: Перед технічним обслуговуванням необхідно виймати акумулятор.

| Технічне обслуговування | Перед використанням | Щотижня | Щомісяця |
|--|---------------------|---------|----------|
| Очистьте зовнішні деталі виробу. | X | | |
| Переконайтеся, що механічний пусковий пристрій і його фіксатор працюють правильно з точки зору безпеки. | X | | |
| Очистьте гальмо ланцюга й переконайтеся, що воно працює безпечно. Перевірте утримувач ланцюга на відсутність пошкоджень. Замініть у разі потреби. | X | | |
| Повертайте пильну шину для більш рівномірного зношування. Переконайтеся, що отвір для змащування в пильній шині не забитий. Очистьте канавку шини. | X | | |
| Переконайтеся, що різець і його кожух не мають тріщин та пошкоджень. Якщо різець чи його кожух мають тріщини або зазнавали ударів, замініть їх. | X | | |
| Переконайтеся, що пильна шина й ланцюг пилки отримують достатню кількість мастила. | X | | |
| Перевірте ланцюг пилки. Перевірте ланцюг на наявність тріщин і переконайтеся, що він не жорсткий та не надмірно зношений. Замініть у разі потреби. | X | | |
| Нагостріть ланцюг пилки. Перевірте його натяг і стан. Перевірте приводну зірочку на наявність зношення й за необхідності замініть її. | X | | |
| Почистьте всмоктувач повітря виробу. | X | | |
| Переконайтеся, що всі гвинти й гайки затягнуті. | X | | |
| Переконайтеся в правильності роботи кнопкової панелі й відсутності будь-яких її пошкоджень. | X | | |
| За допомогою напилка приберіть будь-які нерівності на краях пильної шини. | | X | |
| Перевірте з'єднання між акумулятором і виробом. Перевірте з'єднання між акумулятором і зарядним пристроєм. | | | X |
| Спорожніть й очистьте паливний бак. | | | X |
| Обережно продуйте вентиляційні отвори зарядного пристрою та акумулятора стисненим повітрям. | | | X |

Технічне обслуговування й перевірка захисних пристроїв виробу

Перевірка переднього захисного щитка

Регулярно виконуйте перевірку переднього захисного щитка.

1. Упевніться, що передній захисний щиток не має пошкоджень, наприклад тріщин.

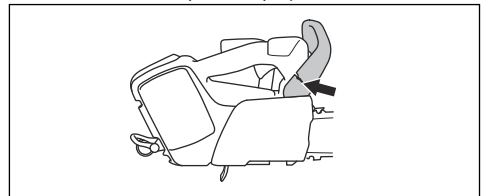

2. Переконайтеся, що передній захисний щиток рухається вільно та правильно встановлений.

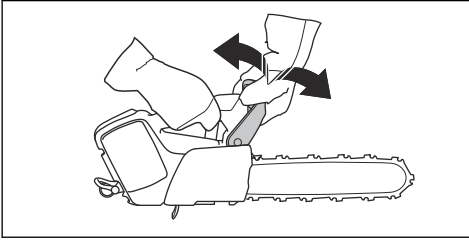

Перевірка активатора гальма

1. Запустіть виріб і переконайтеся, що ланцюг не торкається землі чи будь-яких предметів. Інструкції див. у розділі *Запуск виробу на сторінці 17*.
2. Тримайте виріб міцно. Візьміться за ручки.

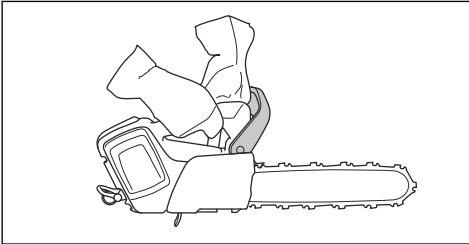

3. Увімкніть виріб на повну потужність і нахиліть лівий зап'ясток вперед, щоб активувати ланцюгове гальмо.
4. Переконайтеся, що ланцюг пилки негайно зупинився.

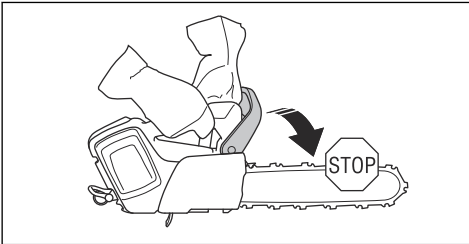

ПОПЕРЕДЖЕННЯ: Не відпускайте передню ручку!

Перевірка фіксатора механічного пускового пристрою

1. Переконайтеся в тому, що механічний пусковий пристрій і фіксатор рухаються вільно, а зворотна пружина працює правильно.

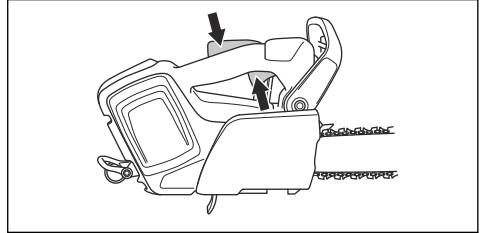

2. Пересуньте фіксатор механічного пускового пристрою вперед (А) і вниз (В). Утримуйте фіксатор механічного пускового пристрою біля ручки й переконайтеся, що він повертається в початкове положення, коли ви його відпускаєте.

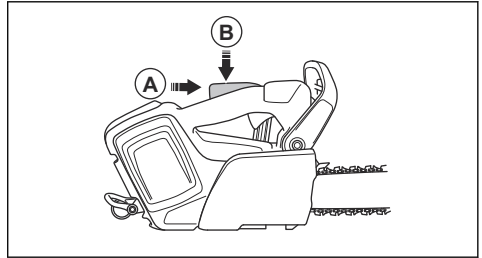

3. Перевірте, чи блокується механічний пусковий пристрій на холостому ході, коли ви відпускаєте фіксатор.

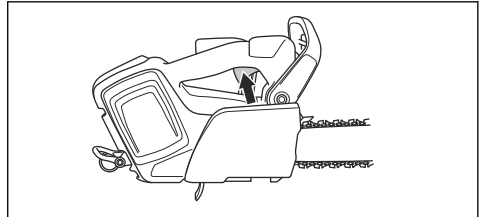

4. Увімкніть виріб і повністю натисніть курок газу.
5. Відпустіть механічний пусковий пристрій та переконайтеся, що ланцюг пилки зупинився й більше не рухається.



ПОПЕРЕДЖЕННЯ: Якщо ланцюг пилки продовжує обертатися, коли механічний пусковий пристрій встановлено в положення холостого ходу, зверніться до дилера з обслуговування.

Перевірка утримувача ланцюга

1. Переконайтеся, що утримувач ланцюга не пошкоджений.
2. Переконайтеся, що утримувач ланцюга перебуває в стабільному положенні та встановлений на корпус виробу.

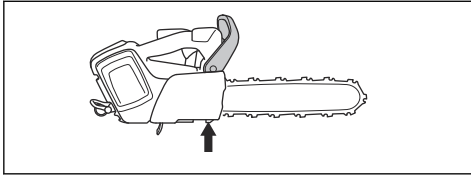

Перевірка клавішної панелі

1. Запустіть виріб. Див. *Запуск виробу на сторінці 17*
2. Натисніть кнопку увімкнення / вимкнення ще раз.
3. Переконайтеся, що в разі натискання й утримання кнопки виріб зупиняється. Зелений світлодіодний індикатор вимкнеться.

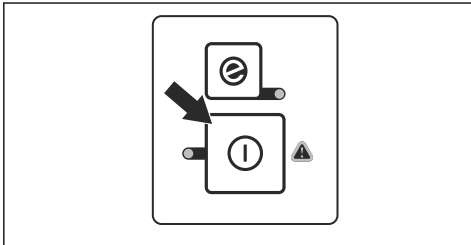

Перевірка акумулятора й тримача акумулятора

1. Для чищення акумулятора й тримача акумулятора використовуйте м'яку щітку.
2. Очистьте вентиляційні отвори й з'єднувачі акумулятора.

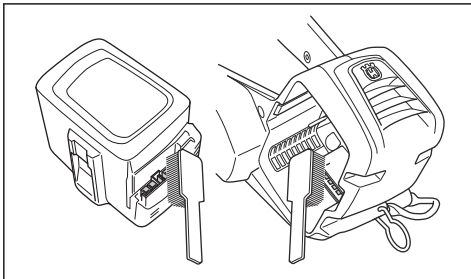

3. Переконайтеся, що на акумуляторі немає тріщин або інших пошкоджень.

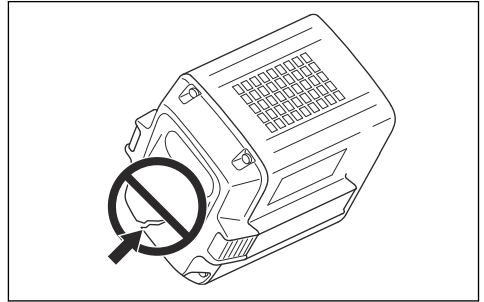

Перевірка зарядного пристрою

1. Переконайтеся, що зарядний пристрій і шнур живлення не пошкоджені. Перевірте їх на наявність тріщин та інших пошкоджень.

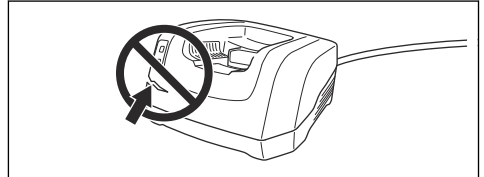

Очищення системи охолодження

Виріб оснащений системою охолодження, який підтримує його температуру якомога нижчою.

Система охолодження включає в себе всмоктувач повітря з лівої сторони виробу й вентилятор на двигуні.

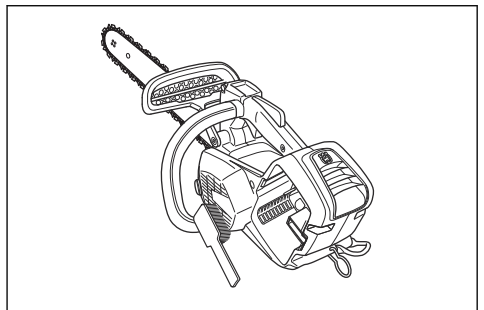

1. Очищуйте систему охолодження за допомогою щітки щотижня або, за необхідності, частіше.
2. Переконайтеся, що система охолодження не забруднена чи не забита.



УВАГА: Забруднена чи забита система охолодження може спричинити значне перегрівання

виробу. Це, у свою чергу, призводить до пошкодження поршня й циліндра.

Нагострювання ланцюга пилки

Інформація щодо пильної шини й ланцюга пилки



ПОПЕРЕДЖЕННЯ: Під час роботи з ланцюгом пилки або його обслуговування використовуйте захисні рукавиці. Нерухомих ланцюг пилки також може завдати травми.

Необхідно замінити зношені чи пошкоджені шину та ланцюг комбінаціями шини й ланцюга, рекомендованими компанією Husqvarna. Це необхідно, щоб підтримувати роботу функцій безпеки виробу. Список рекомендованих комбінацій пильних шин і ланцюгів для заміни див. тут: *Аксесуари на сторінці 32.*

- Довжина пильної шини, дюйми/см. Інформацію про довжину пильної шини зазвичай можна знайти на задньому кінці пильної шини.

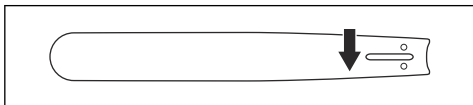

- Кількість зубців на веденій зірочці шини (Т).

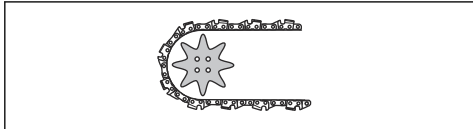

- Крок ланцюга, дюймів. Проміжки між приводними ланками ланцюга повинні збігатися з проміжками між зубцями на веденій зірочці шини й приводній зірочці.

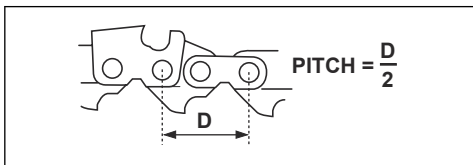

- Кількість передавальних ланок. Кількість приводних ланок визначається відповідно до типу пильної шини.

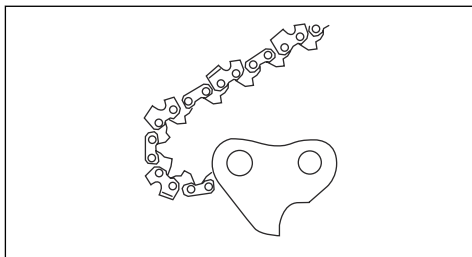

- Ширина паза шини, дюймів / мм. Ширина паза шини має бути такою ж, як і ширина приводних ланок.

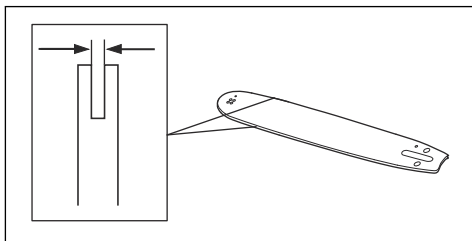

- Отвір для мастила для ланцюга та отвір для натягу ланцюга. Шину має бути вирівняно відносно виробу.

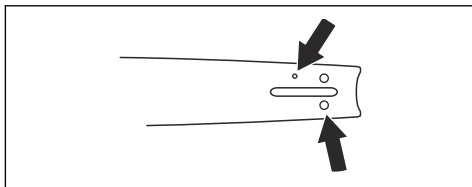

- Ширина приводних ланок, мм / дюймів.

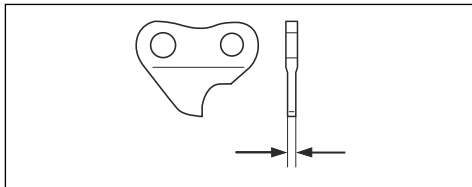

Загальна інформація про нагострювання різців

Забороняється використовувати виріб із тупим ланцюгом. Якщо ланцюг затуплений, потрібно застосовувати більший тиск, щоб протиснути шину пилки через деревину. Якщо ланцюг дуже

затуплений, у результаті пиляння буде з'являтися тирса, а не стружка.

Гострий ланцюг врізається в деревину, створюючи довгу й товсту стружку.

Різальний зубець (А) й обмежувач глибини (В) разом створюють різальну частину ланцюга – різець. Різниця висоти цих двох деталей є глибиною різання.

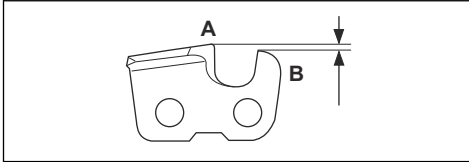

Під час нагострення зубця враховуйте:

- Кут заточування.

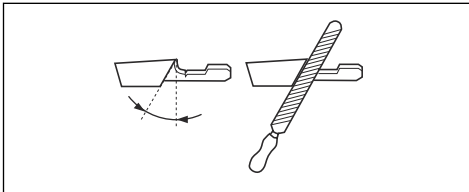

- Кут різання.

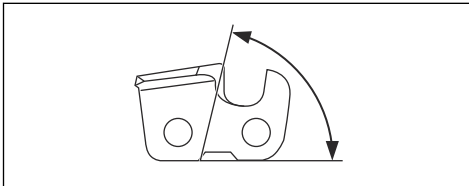

- Положення напилка.

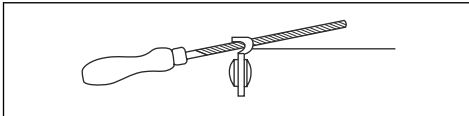

- Діаметр круглого напилка.

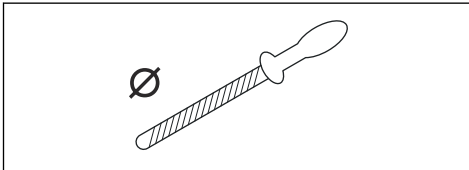

Без відповідного інструменту буде важко правильно нагострити ланцюг. Використовуйте напилек Husqvarna відповідного розміру. Це допоможе підтримувати максимальну продуктивність різання й мінімальну небезпеку віддачі.



ПОПЕРЕДЖЕННЯ: Якщо не дотримуватись інструкцій із правильного нагострювання, сила віддачі значно підвищуватиметься.

Зверніть увагу: Інформацію щодо нагострювання ланцюга див. тут: *Нагострювання різців на сторінці 25.*

Нагострювання різців

1. Для нагострювання різальних зубців використовуйте круглий напилек і шаблон для напилка.

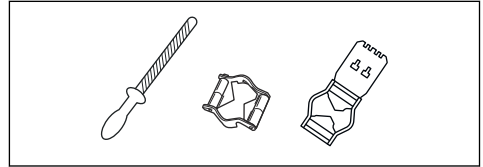

Зверніть увагу: Інформацію щодо рекомендованих компанією Husqvarna напилків і їх розмірів див. тут: *Обладнання для заточування та кути заточування на сторінці 32.*

2. Правильно прикладайте напилек до різця. Див. інструкції до напилка.
3. Переміщуйте напилек від внутрішньої сторони різця назовні. Зменшуйте тиск під час повернення напилка назад.

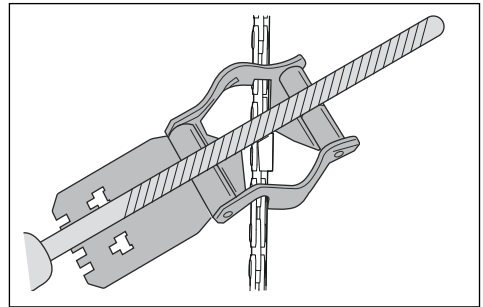

4. Зніміть матеріал з одного боку всіх різців.
5. Переверніть виріб і зніміть матеріал з іншого боку.
6. Переконайтеся, що всі різці однакової довжини.

Загальна інформація щодо зміни висоти обмежувача глибини різання

Значення глибини різання (С) зменшується після загострювання різців (А). Для підтримки максимальної продуктивності різання необхідно прибирати металеву стружку з обмежувача глибини різання (В), щоб отримати рекомендоване значення

глибини. Інструкції щодо того, як отримати правильну висоту обмежувача глибини різання для вашої ланцюгової пилки, див. у розділі *Обладнання для заточування та кути заточування на сторінці 32.*

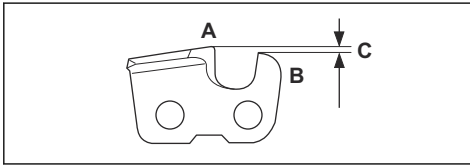

ПОПЕРЕДЖЕННЯ: Небезпека віддачі збільшується, якщо обмежувач глибини різання встановлено надто високо!

Регулювання висоти глибиноміра

Перед налаштуванням висоти обмежувача глибини різання чи нагострювання різців див. інструкції в розділі *Нагострювання різців на сторінці 25.* Рекомендовано змінювати висоту обмежувача глибини різання після кожного третього загострювання різців.

Для правильного налаштування глибини різання й різців рекомендується використовувати наш пристрій для вимірювання висоти обмежувача глибини різання.

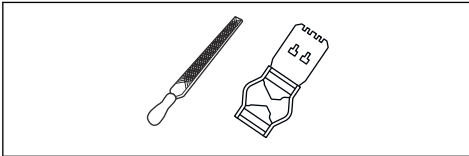

1. Для налаштування обмежувача глибини різання використовуйте плоский напилек і пристрій для вимірювання висоти обмежувача глибини різання. Для вибору правильного налаштування та скосу глибини різання використовуйте лише пристрій для обмеження глибини різання компанії Husqvarna.
2. Установіть пристрій для вимірювання висоти обмежувача глибини різання на ланцюг пилки.

Зверніть увагу: Детальнішу інформацію щодо експлуатації ви знайдете в інструкції до пристрою вимірювання висоти обмежувача глибини різання.

3. За допомогою плоского напилка видаліть частину обмежувача глибини різання, що виступає над пристроєм для вимірювання висоти обмежувача глибини.

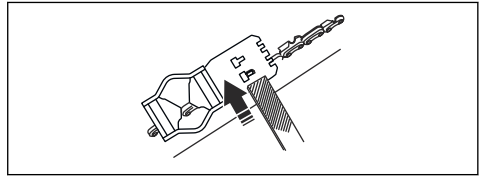

Налаштування натягу ланцюга пилки



ПОПЕРЕДЖЕННЯ: Ланцюг пилки із неправильним натягом може зіскочити із шини й призвести до тяжкої травми чи смерті.

Ланцюг пилки стає довшим під час його використання. Регулярно налаштовуйте ланцюг пилки.

1. Послабте гайку шини, що втримує кришку приводної зірочки й ланцюгове гальмо. Скористайтеся комбінованим ключем.

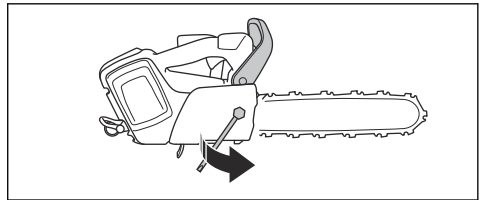

2. Підніміть передню частину шини й поверніть гвинт натягування ланцюга. Скористайтеся комбінованим ключем.
3. Натягніть ланцюг пилки таким чином, щоб він щільно прилягав до пильної шини.

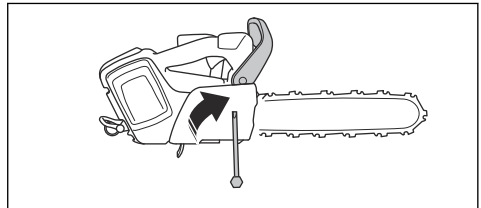

4. Затягуйте гайку пильної шини за допомогою комбінованого ключа, водночас піднімаючи верхню частину пильної шини.

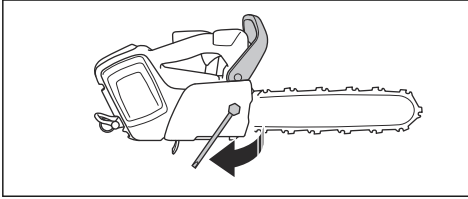

5. Переконайтеся, що ви можете вільно протягнути ланцюг пилки вручну й що він не провисає.

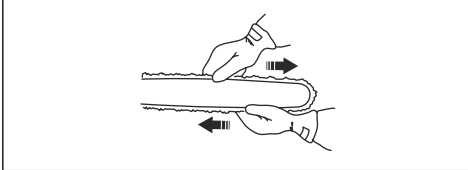

Зверніть увагу: Положення гвинта натягування ланцюга на виробі див. у розділі *Огляд виробу на сторінці 2*.

Перевірка змащування ланцюга пилки

Під час кожної третьої зарядки акумулятора перевіряйте змащування ланцюга пилки.

1. Запустіть виріб і дайте йому попрацювати з максимальною частотою обертання. Утримуйте шину над поверхнею світлого кольору на висоті приблизно 20 см (8 дюймів).
2. Якщо ланцюг змащено належним чином, через 1 хвилину ви побачите виразний слід мастила на поверхні.



3. Якщо рівень змащування ланцюга недостатній, виконайте наступні перевірки.

- a) Перевірте канал подачі мастила на шині й переконайтеся, що він не забитий. Прочистьте за необхідності.

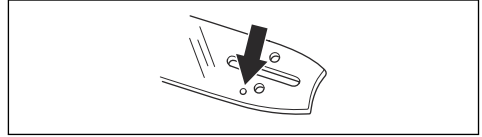

- b) Перевірте канавку на краю шини й переконайтеся, що вона чиста. Прочистьте за необхідності.

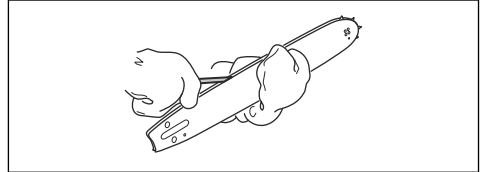

- c) Переконайтеся, що ведена зірочка шини вільно обертається, і що отвір для змащування на ній не забитий. Прочистьте й змастіть за необхідності.



4. Якщо після виконання наведених вище кроків змащування ланцюга не виконується належним чином, зверніть до свого сервісного дилера.

Перевірка приводної зірочки ланцюга

- Перевірте приводну зірочку ланцюга на наявність ознак зношення. За необхідності замініть приводну зірочку ланцюга.
- У разі заміни ланцюга також обов'язково замініть приводну зірочку.

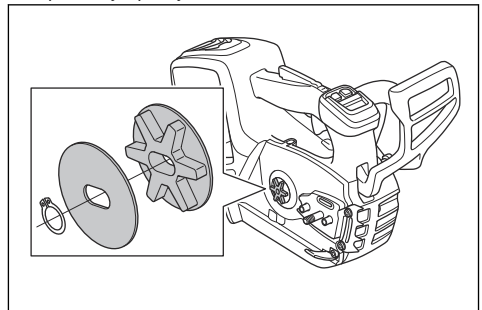

Перевірка різального обладнання

1. Переконайтеся, що в заклепках і ланках немає тріщин і що всі заклепки закріплені. Замініть їх, якщо це необхідно.

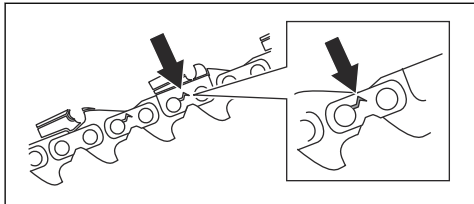

2. Переконайтеся, що ланцюг пилки легко згинається. Замініть ланцюг пилки, якщо він жорсткий.
3. Щоб перевірити заклепки й ланки на наявність зношення, порівняйте ланцюг вашої пилки з новим.
4. Замініть ланцюг пилки, якщо найдовша частина різця стала меншою за 4 мм (0,16 дюйма). Також замініть ланцюг пилки, якщо на різцях є тріщини.

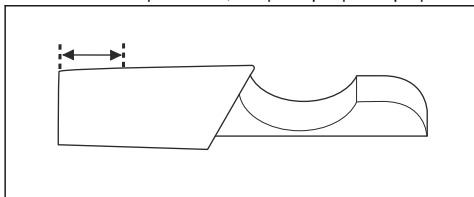

Перевірка шини

1. Переконайтеся, що канал подачі мастила не заблокований. Очистьте його, якщо необхідно.

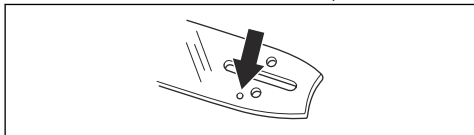

2. Перевірте, чи є на краях шини задирки. Видаліть задирки напилком.

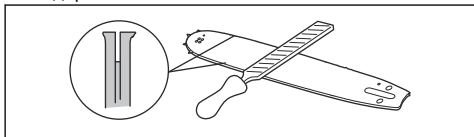

3. Очистьте паз у пильній шині.

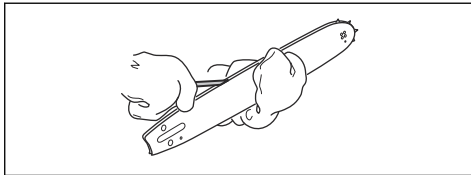

4. Перевірте канавку на шині на наявність зношення. За необхідності замініть пильну шину.

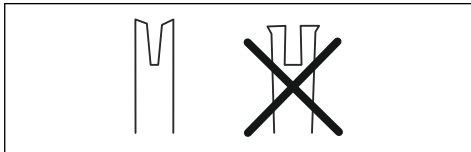

5. Упевніться, що кінчик різальної шини не занадто твердий чи зношений.

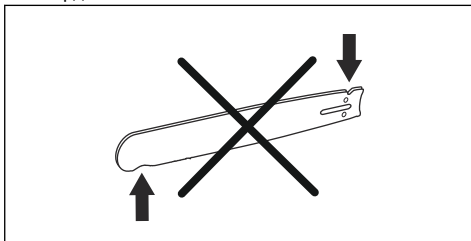

6. Переконайтеся, що ведена зірочка шини вільно обертається, і що отвір для змащування на ній не забитий. Очистьте та змастіть за необхідності.

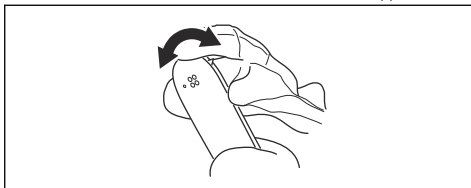

7. Щодня повертайте пильну шину, щоб подовжити термін її служби.

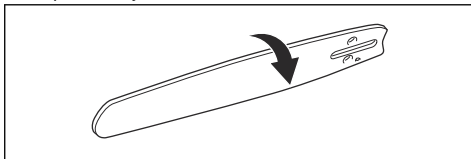

Усунення несправностей

Панель кнопок

Коди можливих несправностей, що можуть з'явитися на кнопковій панелі виробу.

| Світлодіодний дисплей | Можливі несправності | Рекомендовані дії |
|--------------------------------------|--|---|
| Блимає індикатор попередження. | Увімкнено гальмо ланцюга. | Щоб вимкнути гальмо ланцюга, потягніть назад передню огорожу для захисту рук. |
| | Відхилення температури від норми. | Дайте виробу час, щоб охолонути. |
| | Перевантаження. Різальну насадку заклинило. | Шина пилки застрягла. Вивільніть шину пилки |
| | Одночасно натиснуто курок-вимикач та кнопку включення. | Відпустіть механічний пусковий пристрій, після чого виріб буде увімкнено. |
| Блимає зелений світлодіод включення. | Недостатня напруга акумуляторної батареї. | Зарядіть акумулятор. |
| Горить індикатор попередження. | Обслуговування. | Зверніться до свого дилера з обслуговування. |

Акумулятор

| Несправність | Можливі несправності | Можливе рішення |
|---|--|--|
| Блимає зелений світлодіодний індикатор. | Недостатня напруга акумуляторної батареї. | Зарядіть акумулятор. |
| Блимає червоний світлодіод помилки. | Акумулятор розряджений. | Зарядіть акумулятор. |
| | Відхилення температури від норми. | Акумулятор дозволяється використовувати за температури від -10°C (14°F) до 40°C (104°F). |
| | Перенапруга. | Вийміть акумулятор із зарядного пристрою. |
| Вмикається червоний світлодіод помилки. | Завелика різниця напруги між елементами акумуляторної батареї (1 В). | Зверніться до свого дилера з обслуговування. |

Зарядний пристрій

| Світлодіодний дисплей | Можливі несправності | Рекомендовані дії |
|--------------------------------|-----------------------------------|---|
| Блимає індикатор попередження. | Відхилення температури від норми. | Акумулятор дозволяється використовувати за навколишньої температури від 5 °C / 41 °F до 40 °C / 104 °F. |
| Горить індикатор попередження. | | Зверніться до свого дилера з обслуговування. |

Транспортування, зберігання й утилізація

Транспортування та зберігання

- На літій-іонні акумулятори поширюються правила щодо небезпечного вантажу.
- У разі перевезення пасажирським або вантажним транспортом дотримуйтеся спеціальних вимог щодо упаковки й маркування (це правило також стосується третіх осіб і експедиторів).
- Перш ніж відправляти виріб, проконсультуйтеся з особою, що пройшла спеціальну підготовку щодо поводження з небезпечними матеріалами. Дотримуйтеся всіх застосованих національних норм і правил.
- Перед пакуванням акумулятора ізолюйте відкриті контакти. Зафіксуйте акумулятор у упаковці, щоб він не рухався.
- Готуючись до зберігання чи транспортування інструмента, завжди слід виймати акумулятор.
- Зберігайте акумулятор і зарядний пристрій у сухих приміщеннях, захищених від вологи й низьких температур.
- Заборонено зберігати акумулятор у місці, де можуть утворюватися статичні заряди. Не зберігайте акумулятор у металевій коробці.
- Зберігайте акумулятор за температури 5–25 °C (41–77 °F) у захищеному від прямих сонячних променів місці.
- Зберігайте зарядний пристрій за температури 5–45 °C (41–113 °F) у захищеному від прямих сонячних променів місці.
- Використовуйте зарядний пристрій лише за температури навколишнього середовища 5–40 °C (41–104 °F).
- Перед довготривалим зберіганням акумулятор необхідно зарядити на 30–50 %.
- Зберігайте зарядний пристрій у сухому закритому приміщенні.
- Зберігайте акумулятор і зарядний пристрій окремо. Не дозволяйте дітям й іншим особам без належної підготовки торкатися обладнання. Зберігайте обладнання в приміщеннях, які можна закрити на замок.
- Перед тривалим зберіганням промийте виріб і проведіть повне технічне обслуговування.
- Під час транспортування й зберігання використовуйте чохол для транспортування, що допоможе захистити виріб від травм і пошкоджень.
- Під час транспортування надійно закріплюйте виріб.

відходами. Утилізацію необхідно проводити на підприємстві з переробки відходів електричного й електронного обладнання. Це допоможе запобігти шкоді навколишньому середовищу й людям.

Щоб отримати детальнішу інформацію, проконсультуйтеся з органами місцевої влади, місцевою службою переробки відходів чи своїм дилером.



Зверніть увагу: Символ нанесений на виріб чи упаковку виробу.

Утилізація акумулятора, зарядного пристрою й виробу

Символ, наведений нижче, означає, що цей виріб не можна утилізувати разом із побутовими

Технічні дані

Технічні характеристики

| | |
|--|---|
| | T535i XP |
| Електродвигун | |
| Тип | Двигун постійного струму (без щіток) 36 В |
| Особливості | |
| Режим зменшеного споживання енергії | savE |
| Система змащування | |
| Тип насоса оливи | Автоматичний |
| Ємність масляного бака, л/см ² | 0,20 / 200 |
| Маса | |
| Ланцюгова пилка без акумулятора, шини, ланцюга та з порожнім баком під оливу для ланцюга, кг | 2,5 |
| Рівень захисту від води | |
| IPX4 | Так |
| Випромінювання шуму ¹ | |
| Рівень звукової потужності, виміряний, дБ(А) | 104 |
| Гарантований рівень звукової потужності, L _{WA} дБ(А) | 106 |
| Рівні звуку ² | |
| Еквівалентний рівень звукового тиску на вухо оператора, дБ(А) | 93 |
| Рівні вібрації ³ | |
| Передня ручка, м/с ² | 2,3 |
| Задня ручка, м/с ² | 3,2 |
| Еквівалентні рівні вібрації ⁴ | |
| Передня ручка, м/с ² | 1,9 |

¹ Випромінювання шуму в середовище, виміряне як звукова потужність (L_{WA}), відповідає директиві ЄС 2000/14/ЄС.

² Еквівалентний рівень звукового тиску, згідно зі стандартом ISO 22868, обчислюється у вигляді загальної кількості енергії за певний проміжок часу для різних рівнів звукового тиску за різних робочих умов. Типова статистична розбіжність для еквівалентних рівнів звукового тиску являє собою стандартне відхилення в розмірі 1 дБ(А).

³ Рівень вібрації відповідає стандарту EN 62841-4-1. Указані дані щодо рівня вібрації мають стандартну статистичну розбіжність (стандартне відхилення) у 1 м/с². Дані про вібрацію заявлені, виходячи з вимірювань, зроблених на пристрої, оснащеному шиною та ланцюгом рекомендованого типу. Якщо машину оснащено шиною іншого типу, рівень вібрації може коливатися в межах $\pm 1,5$ м/с² максимум.

⁴ Еквівалентний рівень вібрації вимірюється та розраховується так само, що й для ланцюгових пилкоз приводом від двигуна внутрішнього згоряння. Ці числа вказано для того, щоб можна було порівняти значення вібрації незалежно від типу двигуна. Відповідний стандарт – ISO 22867:2011.

| | |
|---|-----------------|
| | T535i XP |
| Задня ручка, м/с ² | 2,7 |
| Ланцюг пилки / пильна шина | |
| Рекомендована довжина шини, дюймів / см | 10–14 / 25–35 |
| Ефективна довжина різання, дюймів / см | 9–13 / 23–33 |
| Тип приводної зірочки / кількість зубців | Прямозуба / 7 |
| Максимальна швидкість ланцюга/(режим savE), м/с | 20 (15) |

Акcesуари

Комбінації шин і ланцюгів пилки

Наведені нижче різальні насадки рекомендовано для використання з Husqvarna T535i XP.

| Шина пилки | | | | Пилковий ланцюг | |
|----------------|---------------------|---------------|------------------------------------|-----------------|-----------------------------------|
| Довжина, дюйми | Крок ланцюга, дюйми | Вимірювач, мм | Макс. радіус кінцевої частини шини | Тип | Довжина, передавальні ланки (шт.) |
| 10 | 0,325 дюйма | 1,1 | 8T | Husqvarna SP21G | 46 |
| 12 | | | | | 51 |
| 14 | | | | | 59 |
| 10 | 1/4 mini | 1,1 | 8T | SP11G | 60 |
| 12 | | | | | 68 |

Інформація про віддачу

Радіус кінцевої частини шини визначається за максимальною кількістю зубців на носовій зірочці або за відповідним максимальним радіусом кінцевої частини цільної шини.







Оскільки ми вказуємо максимальний радіус кінцевої частини шини, ви можете використати пильну шину з меншим радіусом кінцевої шини, ніж зазначено в нашому списку. Для шин однакової довжини можна вважати, що всі різальні шини з кінцевою зірочкою з однаковим кроком і однаковою кількістю зубців зірочки мають однакову енергію віддачі.





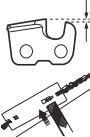

Указане далі різальне обладнання схвалено до використання з моделями Husqvarna T535i XP.

Обладнання для заточування та кути заточування

Щоб забезпечити правильний кут заточування, використовуйте напилки Husqvarna. Для заточування пилкового ланцюга рекомендуємо завжди застосовувати напилки Husqvarna. Номери деталей наведені в таблиці нижче.

Якщо ви не знаєте, який ланцюг установлено на вашій пилці, зверніться до свого дилера з обслуговування.

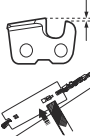
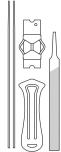
| | | | | | | | |
|--|---|---|---|---|---|---|--|
|  |  |  |  |  |  |  |  |
| SP11G | 3,5 мм (9/64 дюйма) | 60° | 30° | 0° | 0,4 мм (0,016 дюйма) | 5299371-01 | 5299371-01 |

| | | | | | | | |
|--|---|---|---|---|---|---|--|
|  |  |  |  |  |  |  |  |
| SP21G | 5/32 дюйма / 4,0 мм | 60° | 30° | 0° | 0,65 мм (0,025 дюйма) | 5950046-01 | 5950047-01 |

Схвалені акумулятори для виробу

| | |
|-------------------------------|---------------|
| Акумулятор | BLi200 |
| Тип | Літій-іонний |
| Ємність батареї, ампер-години | 5,2 |
| Номинальна напруга, В | 36 |
| Маса, кг | 1,3 |

Сертифіковані зарядні пристрої

| | |
|--------------------------|--------------|
| Зарядний пристрій | QC330 |
| Вхідна напруга, В | 100-240 |
| Частота, Гц | 50-60 |
| Потужність, Вт | 330 |

Декларація відповідності

Декларація відповідності ЄС

Ми, компанія **Husqvarna AB**, SE-561 82 Huskvarna, Швеція, тел.: +46-36-146500, заявляємо під свою виключну відповідальність, що представлений виріб:

| | |
|----------------------|---|
| Опис | Акумуляторна ланцюгова пила для догляду за деревами |
| Бренд | Husqvarna |
| Тип / модель | T535i XP |
| Ідентифікація | Серійні номери за 2022 рік і пізніше |

повністю відповідає таким директивам і нормам ЄС:

| Норма | Опис |
|--------------|--|
| 2006/42/EC | «Про механічне обладнання» |
| 2014/30/EU | «Про електромагнітну сумісність» |
| 2011/65/EU | «Про обмеження використання деяких небезпечних речовин в електричному й електронному обладнанні» |
| 2000/14/EC | «Про виділення шуму в навколишнє середовище» |

і що до нього застосовуються вказані далі узгоджені стандарти та (або) технічні специфікації: IEC 62841-1:2014, EN ISO 11681-2:2011/A1:2017, EN 62000-6-1:2007, EN 61000-6-3:2007+A1:2011, EN 63000:2018, 55014-1:2017.

Номери свідоцтв: 0404/19/2523, 01/162/003

Уповноважений орган 0404: компанія RISE SMP, Svensk Maskinprovning AB, Box 4053, SE-904 03 Umeå, Sweden виконала випробування типу ЄС згідно з пунктом 3b статті 12 директиви Ради ЄС «Про машини та механізми» (2006/42/EC).

Крім того, 0404, RISE SMP, Svensk Maskinprovning AB, Box 4053, SE-904 03 Umeå, Sweden підтвердили відповідність директиві ради ЄС 2000/14/EC, процедура оцінки відповідності: Додаток V.

Відомості стосовно випромінювання шуму дивіться в розділі *Технічні дані на сторінці 31*.

Huskvarna, 2022-12-28

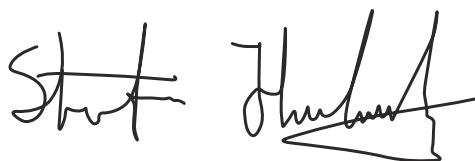

Стефан Гольмберг (Stefan Holmberg), директор відділу НДДКР, управління технологіями, Husqvarna AB

Відповідальний за технічну документацію





www.husqvarna.com

Оригінальні інструкції



1143388-53



2023-07-05